



V-WD-15 V-WD-15S V-WD-57



Wet/Dry Vacuum
Aspirador Para Líquidos y En Seco
Aspirateur à Sec/humide
ウェットドライ掃除機

Operator Manual (EN)
Manual del Operario (ES)
Manuel Opérateur (FR)
取扱説明書 (JP)

Model Part No.:
9007469 - V-WD-15 (120V)
9007477 - V-WD-57 (240V) EMC
9007479 - V-WD-57 (230V)
9007653 - V-WD-57 (220V)
9007609 - V-WD-57 (100V)
9008703 - V-WD-15S (120V) w/ Squeegee



www.tennantco.com

NOBLES
www.nobles.com

9007526
Rev. 01 (09-2013)



This manual is furnished with each new model. It provides necessary operation and maintenance instructions.

Read this manual completely and understand the machine before operating or servicing it.

This machine will provide excellent service. However, the best results will be obtained at minimum costs if:

- The machine is operated with reasonable care.
- The machine is maintained regularly - per the machine maintenance instructions provided.
- The machine is maintained with manufacturer-supplied or equivalent parts.

Parts and supplies may be ordered online, by phone, by fax or by mail.

UNCRATING MACHINE: Carefully check carton for signs of damage. Report damages at once to carrier.



PROTECT THE ENVIRONMENT
Please dispose of packaging materials and old machine components in an environmentally safe way according to local waste disposal regulations.



Always remember to recycle.

MACHINE DATA

Please fill out at time of installation for future reference.

Model No. - _____

Serial No. - _____

Machine Options - _____

Sales Rep. - _____

Sales Rep. phone no. - _____

Customer Number - _____

Installation Date - _____

TABLE OF CONTENTS

| | |
|--------------------------------------|-----------|
| SAFETY PRECAUTIONS | 3 |
| WARNING LABEL | 4 |
| MACHINE COMPONENTS | 5 |
| MACHINE SETUP | 5 |
| MACHINE OPERATION | 7 |
| MACHINE MAINTENANCE | 9 |
| RECOMMENDED STOCK ITEMS | 9 |
| TROUBLE SHOOTING | 10 |
| SPECIFICATIONS | 10 |

Tennant Company
PO Box 1452
Minneapolis, MN 55440 USA
Phone: (800) 553- 8033 or (763) 513- 2850
www.tennantco.com
www.nobles.com

Specifications and parts are subject to change without notice.

Copyright © 2010, 2013 TENNANT Company.
All rights reserved.

SAFETY PRECAUTIONS

This machine is intended for commercial use. It is designed for wet/dry vacuuming in an indoor environment and is not constructed for any other use. Use only recommended accessory tools.

All operators must read, understand and practice the following safety precautions.

The following warning alert symbol and the "FOR SAFETY" heading are used throughout this manual as indicated in their description:

⚠ WARNING: To warn of hazards or unsafe practices which could result in severe personal injury or death.

FOR SAFETY: To identify actions which must be followed for safe operation of equipment.

Failure to follow these warnings may result in: personal injury, electrocution, electrical shock, fire or explosion.

⚠ WARNING: Do Not Use Flammable Liquids Or Operate Machine In Or Near Flammable Liquids, Vapors Or Combustible Dusts.

This machine is not equipped with an explosion proof motor. The electric motor will spark upon start up and during operation which could cause a flash fire or explosion if machine is used in an area where flammable vapors/liquids or combustible dusts are present.

⚠ WARNING: Do Not Pick Up Flammable Or Toxic Materials, Burning Or Smoking Debris.

⚠ WARNING: Do Not Operate With Damaged Power Cord. Do Not Modify Plug. Unplug Power Cord Before Servicing Machines.

If the supply cord is damaged or broken, it must be replaced by the manufacturer or it's service agent or a similarly qualified person in order to avoid a hazard.

⚠ WARNING: Do Not Use Outdoors. Do Not Expose To Rain. Store Indoors.

The following information signals potentially dangerous conditions to the operator or equipment:

FOR SAFETY:

1. Do not operate machine:
 - With flammable liquids or near flammable vapors as an explosion or flash fire may occur.
 - Unless trained and authorized.
 - Unless operator manual is read and understood.
 - Unless cord is properly grounded.
 - With damaged cord or plug.
 - If not in proper operating condition.
 - In outdoor areas.
 - In standing water.
 - Without bag and/or filters in place.
 - With the use of an extension cord. (Fixed cord models)
 - With the use of additional extension cords (Detachable cord models). Only use manufacturer's extension cord equipped with machine which has proper capacity and is grounded.
2. Before starting machine:
 - Make sure all safety devices are in place and operate properly.
3. When using machine:
 - Do not run machine over cord.
 - Do not pull machine by plug or cord.
 - Do not pull cord around sharp edges or corners.
 - Do not close doors on cord.
 - Do not unplug by pulling on cord.
 - Do not stretch cord.
 - Do not handle plug with wet hands.
 - Keep cord away from heated surfaces.
 - Do not pick up burning or smoking debris, such as cigarettes, matches or hot ashes.
 - Never allow children to play on or around.
 - Report machine damage or faulty operation immediately.
4. Before leaving or servicing machine:
 - Turn machine off.
 - Unplug cord from wall outlet.

5. When servicing machine:

- Unplug cord from wall outlet.
- Use manufacturer supplied or approved replacement parts.
- All repairs must be performed by a qualified service person.
- Do not modify the machine from its original design.

6. When transporting machine:

- Get assistance when lifting machine.
- Unplug cord from wall outlet.
- Use tie-down straps to secure machine to truck or trailer.

GROUNDING INSTRUCTIONS

Machine must be grounded. If it should malfunction or breakdown, grounding provides a path of least resistance for electrical current to reduce the risk of electrical shock. This machine is equipped with a cord having an equipment-grounding conductor and grounding plug. The plug must be plugged into an appropriate outlet that is properly installed in accordance with all local codes and ordinances. Do not remove ground pin; if missing, replace plug before use.

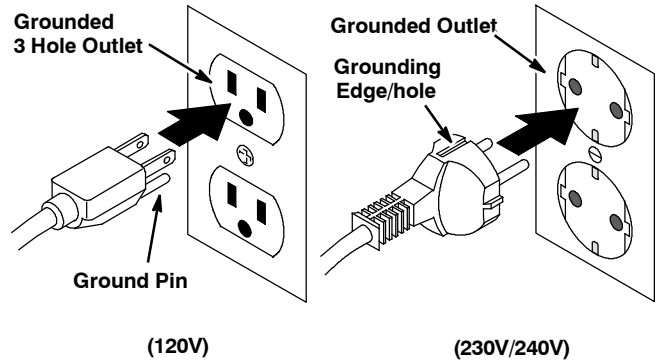

WARNING LABEL

The warning label appears on the machine in the location indicated. Replace label if it becomes damaged or illegible.

WARNING LABEL - Located on backside of machine.

| ⚠ WARNING | ⚠ AVERTISSEMENT | ⚠ ADVERTENCIA |
|---|--|---|
| <p>EXPLOSION, FIRE AND SHOCK HAZARD. AVOID INJURY.</p> <ul style="list-style-type: none"> • Do Not Use Near Flammable Liquids, Vapors or Combustible Dusts. • Do Not Pick Up Flammable or Toxic Materials and Burning Debris. • Do Not Operate With Damaged Power Cord. Do Not Modify Plug, Unplug Power Cord Before Servicing Machine. • Do Not Use Outdoors. Do Not Expose to Rain. Store Indoors. | <p>RISQUE D'EXPLOSION, D'INCENDIE ET DE DECHARGE. EVITEZ LES BLESSURES.</p> <ul style="list-style-type: none"> • N'utilisez Pas Près de Liquides, Vapeurs ou Poussières Inflammables. • Ne Ramassez Pas de Matériaux Inflammables ou Toxiques et de Déchets Enflammés. • N'utilisez Pas la Machine Avec un Cordon d'Alimentation Endommagé. Ne Modifiez Pas la Prise. Débranchez le Cordon d'Alimentation Avant d'Entretienir la Machine. • N'utilisez Pas en Extérieur. N'Exposez Pas à la Pluie. Entrezposez à l'Intérieur. | <p>PELIGRO DE EXPLOSION, FUEGO, DESCARGA EVITE LESIONES.</p> <ul style="list-style-type: none"> • No Use Cerca De Líquidos Flamables, Vapores O Materiales Combustibles. • No Recoja Materiales Flamables O Tóxicos Ni Desechos Caudentes. • No Use Con Cable De Corriente Dañado. No Altere El Enchufe. Desconecte Cable De Corriente Antes Del Mantenimiento. • No Use Al Aire Libre. No Exponga A La Lluvia. Guarde Bajo Techo. |
| 1026382 | | |



MACHINE COMPONENTS

1. Check carton for signs of damage. Report damages to carrier immediately.
2. Check carton contents to ensure all accessories are included. Contact distributor for missing items.

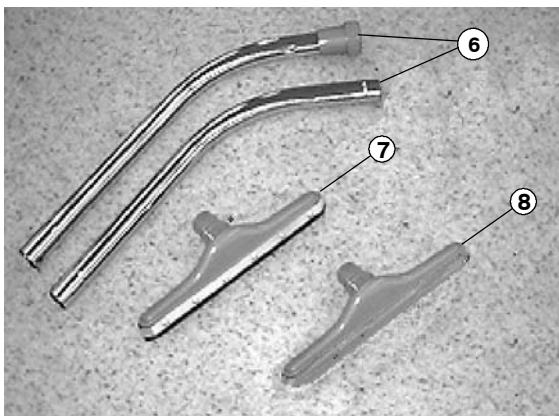

1. 1 - Machine
2. 1 - 10 ft / 3 m vacuum hose - used with accessory tools
3. 1 - Paper bag
4. 1 - Cloth bag
5. 1 - 50 ft / 15 m power cord
6. 1 - Two Piece Double Bend Chrome Wand
7. 1 - 14 in / 355 mm Push/Pull Squeegee Tool
8. 1 - 16 in / 406 mm Carpet Tool

MACHINE SETUP

SQUEEGEE KIT ATTACHMENT (OPTIONAL)

FOR SAFETY: When servicing machine, unplug cord from wall outlet. Use manufacturer supplied or approved replacement parts.

1. Empty recovery tank.
2. Remove vacuum bags.
3. Tip machine on back.
4. Remove (2) bolts and washers located at bottom of machine.
5. Install squeegee mounting bracket (*supplied with kit*). Re-install bolts and washers (*Figure 1*).

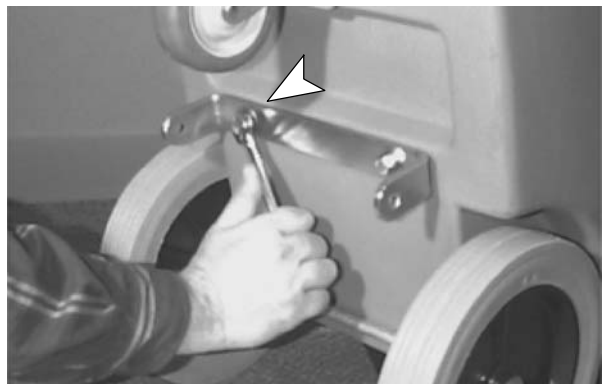

FIG. 1

6. Fasten squeegee to mounting bracket. Use (2) clevis and cotter pins provided (*Figure 2*).

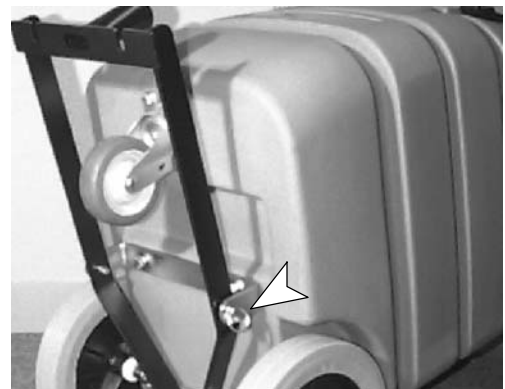
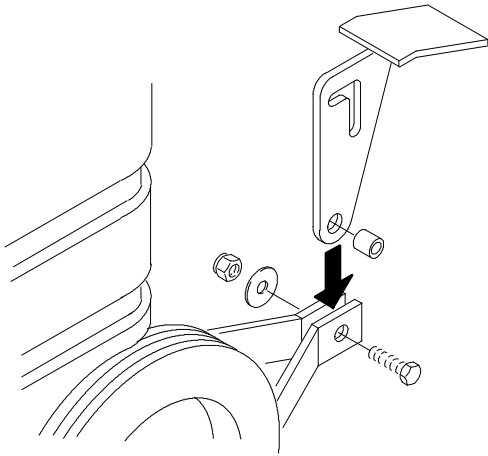

FIG. 2

7. Stand vacuum upright.

8. Insert spacer through hole in pedal as shown. Position pedal between two holes in bracket and slide hex head screw through bracket and pedal. Secure with washer and nut (Figure 3).

**FIG. 3**

9. Slide pedal between two mounting arms on back of machine. Align and insert clevis pin through arms and slot in pedal, secure with cotter pin (Figure 4).

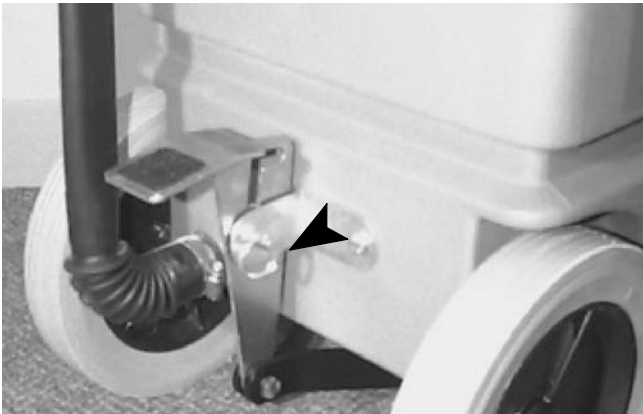
**FIG. 4**

10. Attach squeegee assembly to bracket. Use (2) thumb screws to secure (Figure 5).

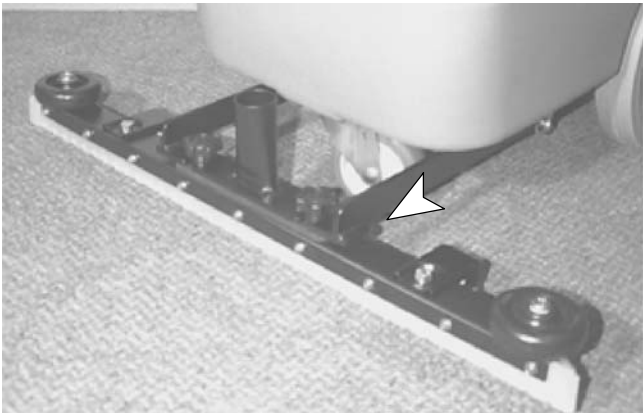
**FIG. 5**

11. Connect 46 in / 117 cm vacuum hose to squeegee assembly and on neck of machine lid (Figure 6).

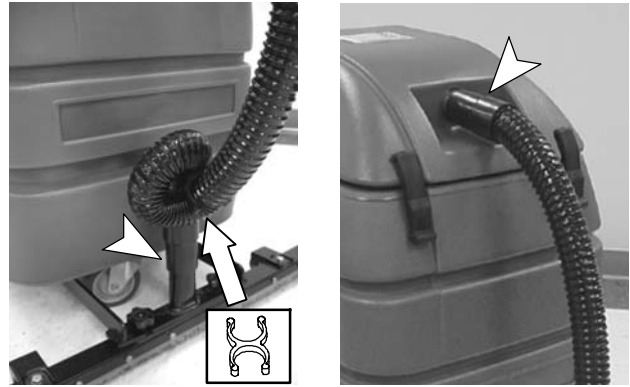
**FIG. 6**

ACCESSORY TOOL ATTACHMENT

1. Slide 10 ft / 3m vacuum hose over neck on vacuum lid.
2. Connect desired accessory tools to vacuum hose (Figure 7).

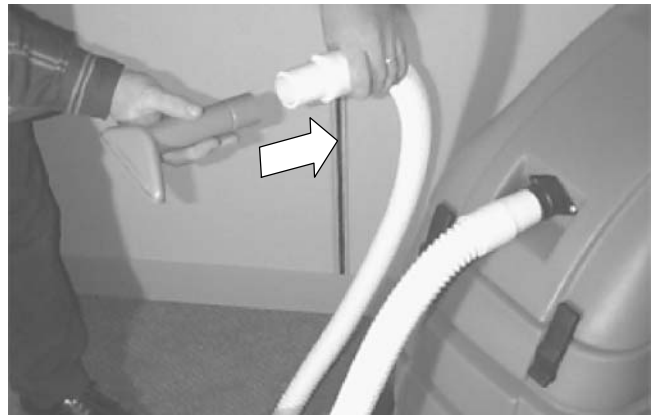
**FIG. 7**

MACHINE OPERATION

FOR SAFETY: Do not operate machine unless operator manual is read and understood.

Plug power cord into a grounded outlet (*Figure 8*).

⚠ WARNING: Do Not Operate With Damaged Power Cord. Do Not Modify Plug. Unplug Power Cord Before Servicing Machine

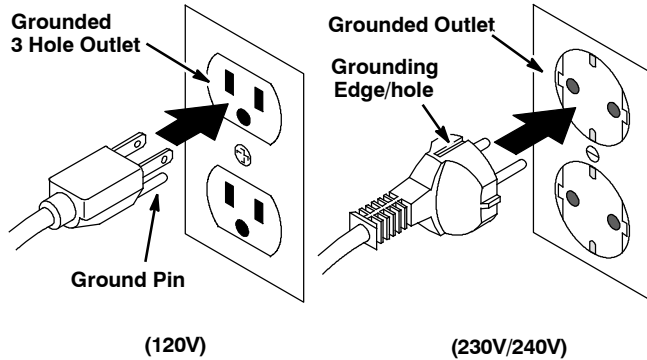

FIG. 8

FOR SAFETY: Do not operate machine unless cord is properly grounded.

FOR SAFETY: When using machine, do not pull cord around sharp edges or corners. Do not stretch cord. Do not close doors on cord. Do not unplug by pulling on cord. Keep cord away from heated surfaces.

WET VACUUMING

⚠ WARNING: Do Not Pick Up Flammable Or Toxic Materials, Burning Or Smoking Debris.

⚠ WARNING: Do Not Use Flammable Liquids Or Operate Machine In Or Near Flammable Liquids, Vapors Or Combustible Dusts.

This machine is not equipped with an explosion proof motor. The electric motor will spark upon start up and during operation which could cause a flash fire or explosion if machine is used in an area where flammable vapors/liquids or combustible dusts are present.

NOTE: Machine is equipped with a float that will automatically stop water intake when recovery tank becomes full. Empty tank immediately when flow has stopped. This will prevent any vacuum damage.

NOTE: Always check to ensure vacuum bag has been removed.

ATTENTION: If you are vacuuming up liquids that may cause foaming inside recovery tank, use a quality defoamer chemical to eliminate the foam. Foam will NOT shut off automatic float and will damage vacuum motor. Damage due to foam is NOT covered by warranty.

Squeegee Wet Vacuuming:

1. Hinge open recovery tank and remove vacuum bag from recovery tank (*Figure 9*).



FIG. 9

2. Lower squeegee to floor, lightly kick pedal forward to release from transport position (*Figure 10*).



FIG. 10

3. Turn on switch and begin vacuuming. Squeegee picks up water in both forward and reverse direction.

4. To raise squeegee, step downward on the pedal until pedal engages in transport position (Figure 11).

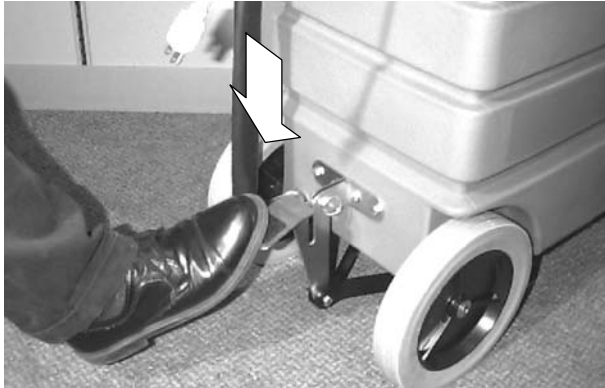
**FIG. 11****Accessory Tool Wet Vacuuming:**

1. Hinge open recovery tank and remove vacuum bag from recovery tank (Figure 9).
2. Attach appropriate tool to vacuum hose and activate power switch. Operate tools as normal.

DRAINING RECOVERY TANK

1. Push machine to nearest floor drain.
2. Remove drain hose from holder and twist off knob and drain. Raise hose to stop flow of water.
3. When recovery tank is empty, open lid and rinse tank with clean water to prevent odor buildup.
4. Replace drain hose knob and return to holder (Figure 12).

**FIG. 12**

NOTE: Be certain drain hose knob is snug to prevent suction loss.

DRY VACUUMING

⚠ WARNING: Do Not Pick Up Flammable Or Toxic Materials, Burning Or Smoking Debris.

NOTE: Always check to ensure a vacuum bag is installed. Replace bag if damaged or full.

1. Place a cloth filter bag into recovery tank and make sure that edge seals properly against rim of tank (Figure 13).

NOTE: For easy debris disposal and to increase the life of cloth filter bag, place a paper vacuum bag inside cloth bag and tuck top of paper bag around outside rim of cloth bag.

**FIG. 13**

2. Close lid and fasten latches.
3. Activate switch and operate accessory tools as normal.

NOTE: Squeegee can be used to pick up fine particles (dust, sand, sawdust, etc...). Squeegee not recommended for ordinary pick up.

4. Check bag periodically for fullness. Empty bag at 3/4 full for best suction performance.

ATTENTION: Never use paper bag without cloth filter bag in place. Do not reuse paper bags, always dispose. Always make sure that bag is in place before dry vacuuming. Dry vacuuming without bag in place will damage vacuum motor. This damage is NOT covered by warranty.

MACHINE MAINTENANCE

To keep machine in good working condition, simply follow machine's recommended maintenance procedures.

⚠ WARNING: Unplug Power Cord Before Servicing Machine.

1. Clean secondary filter weekly. Tap or blow off dust buildup. **DO NOT** clean with water or solvent. Filter is located on the vacuum motor as shown. Replace filter as needed (*Figure 14*).



FIG. 14

2. Wash cloth filter bag by hand with a mild detergent as needed. Let bag dry thoroughly before replacing. This will restore your bag so you can maintain good suction performance.

ATTENTION: Clogged filters or vacuum hose will cause vacuum motor to overheat.

3. Clean ball float screen inside tank after every use. Lift float screen assembly out of tank (*Figure 15*). Be certain to replace screen securely .

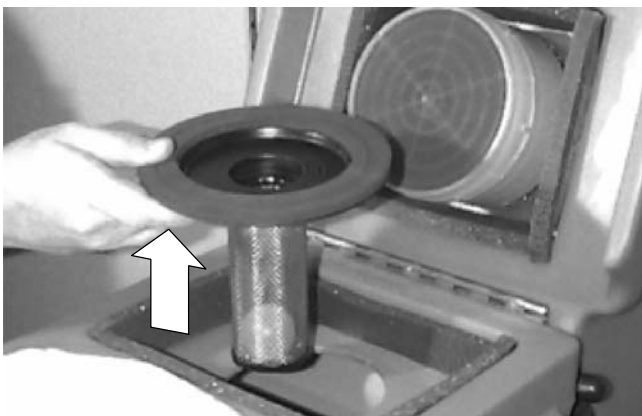

FIG. 15

ATTENTION: Always have ball float screen in place before vacuuming. During wet vacuuming, the float screen protects the vacuum motor from water overflows. During dry vacuuming, the float screen can provide limited protection to vacuum motor from larger debris in case filter bag breaks.

4. Once each month, spray ball bearings in front swivel caster with silicone spray.
5. Clean squeegee blades with a cloth whenever they start to leave streaks on the floor. Replace squeegee blades when they become worn.
6. Wipe machine housing with a cloth and mild detergent.
7. Inspect vacuum hose regularly for holes, loose cuffs or clogged debris.
8. Inspect power cord for damage, replace if damaged. Coil cord neatly after each use.

⚠ WARNING: Do Not Operate With Damaged Power Cord. Do Not Modify Plug. Unplug Power Cord Before Servicing Machines.

If the supply cord is damaged or broken, it must be replaced by the manufacturer or it's service agent or a similarly qualified person in order to avoid a hazard.

9. Monthly, check vacuum motor brushes for wear, replace brushes when 0.38 in / 10 mm or less in length.

FOR SAFETY: All repairs must be performed by a qualified service person.

STORING MACHINE

Before storing machine be certain to empty and rinse recovery tank of all debris or liquids. Store machine in a dry area with the squeegee removed. Hinge open recovery lid to promote air circulation. Do not allow machine to freeze.

⚠ WARNING: Do Not Use Outdoors. Do Not Expose To Rain. Store Indoors.

RECOMMENDED STOCK ITEMS

Refer to the Parts List manual for recommended stock items. Stock Items are clearly identified with a bullet preceding the parts description. See example below:

| | | | |
|----|---------|------------|--|
| 26 | 1017380 | (00000000- |) • Hose, Drain, Assy, 1.5d X 29.5l, Blk,Flx |
| 27 | 1008639 | (00000000- |) • Drain Assy |
| 28 | 1019563 | (00000000- |) • Strap, Drain Cap |
| 29 | 1008637 | (00000000- |) • O Ring, 1.48" Id, 1.76" Od |

TROUBLE SHOOTING

| PROBLEM | CAUSE | SOLUTION |
|-----------------------------------|---|--|
| Machine does not run. | ON/OFF switch is OFF. | Turn switch to ON. |
| | Vacuum not plugged to wall outlet. | Plug power cord to wall outlet. |
| | Faulty ON/OFF switch. | Contact Service Center. |
| | Faulty Power Cord | Contact Service Center. |
| | Faulty wiring. | Contact Service Center. |
| | Building circuit breaker tripped. | Reset circuit breaker. |
| | Vacuum motor overheated. | Find obstruction. Cool motor for 20 minutes. |
| Machine has little or no suction. | Faulty vacuum motor. | Contact Service Center. |
| | Hose is clogged | Clear hose. |
| | Holes in hose. | Replace hose. |
| | Intake is clogged. | Remove hose and clear obstruction. |
| | Drain hose knob is loose or open. | Tighten drain knob. |
| | Lid is not securely latched. | Latch both latches down securely. |
| | Worn gasket which is leaking air. | Inspect all gaskets, replace if necessary. |
| Squeegee has poor pick up. | Recovery tank or bag is full. | Empty tank or bag. |
| | Debris is wedged under squeegee blade. | Wipe off squeegee blade. |
| | Squeegee blades are worn. | Replace squeegee blades. |
| | Vacuum hose on squeegee mount is loose. | Push vacuum hose on securely. |
| | Recovery tank is full. | Empty tank. |

SPECIFICATIONS

| | |
|----------------------------------|---|
| MODEL | V-WD-15 / V-WD-15S / V-WD-57 |
| LENGTH | 29 in / 740 mm |
| WIDTH | 15.5 in / 390 mm |
| WEIGHT | 44 lb / 20kg |
| VACUUM MOTOR | 8.5 amps, 1.3 hp, 120V, 980 watts 5.0 amps, 1.5 hp, 230V, 1242 watts |
| POWER CORD LENGTH | 50 ft / 15 m |
| SQUEEGEE PATH WIDTH (OPTIONAL) | 27 in / 690 mm, 34 in / 840 mm, 40 in / 990 mm |
| WATER LIFT | 92 in / 2340 mm |
| TANK CAPACITY | 15 gal / 57 L |
| VACUUM BAG CAPACITY | .3 bu |
| DECIBEL RATING AT OPERATOR'S EAR | 80.5 dBA |

Este manual acompaña a los modelos nuevos e incluye las instrucciones necesarias para su utilización y mantenimiento.

Lea todo el manual para familiarizarse con la máquina antes de utilizarla o realizar tareas de mantenimiento.

Esta máquina ofrece un funcionamiento excelente y puede obtener los mejores resultados con los mínimos costes si:

- Maneja la máquina con un cuidado razonable.
- Revisa la máquina periódicamente, de acuerdo con las instrucciones de mantenimiento adjuntas.
- Las operaciones de mantenimiento de la máquina se realizan con piezas suministradas por el fabricante o equivalentes.

Puede solicitar las piezas a través de internet, por teléfono, por fax o por correo.

DESEMBALADO DE LA MÁQUINA: Controle cuidadosamente si la caja presenta signos de deterioro. Si detecta desperfectos, informe inmediatamente al transportista.

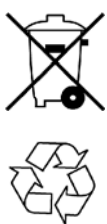

PROTECCIÓN DEL MEDIO AMBIENTE

Deseche el material de embalaje y los componentes usados de la máquina de forma segura para el medio ambiente, de acuerdo con las normativas locales sobre desecho de residuos.

No olvide reciclar.

DATOS DE LA MÁQUINA

Rellénela cuando realice la instalación para utilizarla como referencia en el futuro.

Nº modelo: _____

Nº serie: _____

Opciones de la máquina: _____

Vendedor: _____

Nº de teléfono del vendedor: _____

Nº de cliente: _____

Fecha de instalación: _____

ÍNDICE

| | |
|---|-----------|
| NORMAS DE SEGURIDAD | 12 |
| ADHESIVOS DE SEGURIDAD | 13 |
| COMPONENTES DE LA MAQUINA | 14 |
| PREPARACIÓN DE LA MÁQUINA | 14 |
| FUNCIONAMIENTO DE LA MÁQUINA | 16 |
| MANTENIMIENTO DE LA MÁQUINA | 18 |
| ARICULOS RECOMENDADOS A MANTENER EN EXISTENCIA | 19 |
| RESOLUCIÓN DE PROBLEMAS | 19 |
| ESPECIFICACIONES | 20 |

Tennant Company

PO Box 1452
 Minneapolis, MN 55440 EE.UU.
 Teléfono: (800) 553- 8033 o (763) 513- 2850
www.tennantco.com
www.nobles.com

Las características técnicas y las piezas están sujetas a modificaciones sin previo aviso.

Copyright © 2010, 2013 TENNANT Company.
 Todos los derechos reservados.

NORMAS DE SEGURIDAD

Esta máquina es para el uso comercial. Se ha diseñado para aspiración húmeda/seca en un ambiente interior y no se construye para ningún otro uso. Use sólo las herramientas adicionales recomendadas.

Todos los operadores deben leer, entender y practicar las precauciones siguientes de seguridad.

El siguiente símbolo de alerta de advertencia y el encabezamiento de "PARA SEGURIDAD" se usan en este manual como se indica en su descripción:

⚠ ADVERTENCIA: Para advertir de riesgos o prácticas inseguras que podrían resultar en lesiones personales graves o la muerte.

PARA SEGURIDAD: Para identificar acciones que deben seguirse para el funcionamiento seguro del equipo.

El no seguir estas advertencias puede resultar en: lesiones personales, electrocución, choque eléctrico, fuego o explosión.

⚠ ADVERTENCIA: No use líquidos inflamables ni opere la máquina en o cerca de líquidos y vapores inflamables o polvos combustibles.

Esta máquina no está equipada con motores a prueba de explosión. Los motores eléctricos emiten chispas al arrancar y durante el funcionamiento lo que podría causar un fuego explosivo o explosión si la máquina se usa en una área donde están presentes vapores/líquidos inflamables o polvos combustibles.

⚠ ADVERTENCIA: No recoja materiales tóxicos o inflamables ni residuos humeantes o ardiendo.

⚠ ADVERTENCIA: No opere con un cordón eléctrico dañado. No modifique el enchufe. Desenchufe el cordón eléctrico antes de reparar la máquina.

Si el cordón del suministro se daña o se rompe, debe ser reemplazado por el fabricante o su agente de servicio o una persona similarmente calificada para evitar un riesgo.

⚠ ADVERTENCIA: No use al aire libre o en superficies húmedas. No exponga a la lluvia. Almacene bajo techo.

La información siguiente señala condiciones potencialmente peligrosas para el operador o el equipo:

PARA SEGURIDAD:

1. **No opere la máquina:**
 - Con líquidos inflamables o cerca de los vapores inflamables ya que puede ocurrir una explosión o fuego explosivo.
 - A menos que está capacitado y autorizado.
 - A menos que se haya leído y entendido el manual del funcionamiento.
 - A menos que el cordón se conecte apropiadamente a tierra.
 - Con un cordón o enchufe dañados.
 - Si no está en condición de ejecutar una operación apropiada.
 - En áreas al aire libre.
 - En agua estancada.
 - Sin haber colocado los filtros y/o la bolsa.
 - Sin bolsa del polvo en lugar (Modelos fijos de la cuerda).
 - Con cables alargadores adicionales (Modelos desmontables de la cuerda). Utilice únicamente los alargadores proporcionados por el fabricante junto a la máquina para asegurarse de que presentan la capacidad y toma de tierra adecuadas.
2. **Antes de arrancar la máquina:**
 - Asegúrese que todos los dispositivos de seguridad están en su lugar y operando apropiadamente.
3. **Al usar máquina:**
 - No pase la máquina encima del cordón.
 - No tire de la máquina por el enchufe o el cordón.
 - Evite pasar el cable por bordes agudos o esquinas.
 - No cierra las puertas sobre el cordón.
 - No desenchufe tirando del cordón.
 - No estire el cordón.
 - No maneje el enchufe con las manos húmedas.
 - Mantenga el cordón lejos de las superficies calientes.
 - No recoja restos ardiendo o humeantes como cigarrillos, cerillas o cenizas calientes.
 - Nunca permita que los niños jueguen en o alrededor de la máquina.
 - Informe inmediatamente acerca de daños o un funcionamiento defectuoso.

4. Antes de salir de o reparar la máquina:

- Apague la máquina.
- Desenchufe cordón del tomacorriente de la pared.

INSTRUCCIONES PARA REALIZAR LA TOMA DE TIERRA

La máquina debe estar conectada a una toma de tierra. En caso de funcionamiento incorrecto o avería de la máquina, la toma de tierra proporciona el camino de menor resistencia a la corriente eléctrica reduciendo de este modo el riesgo de descarga eléctrica. La máquina está equipada con un cable y enchufe con toma de tierra. Conecte el enchufe en un enchufe apropiado correctamente instalado de acuerdo con los normas y ordenanzas locales.

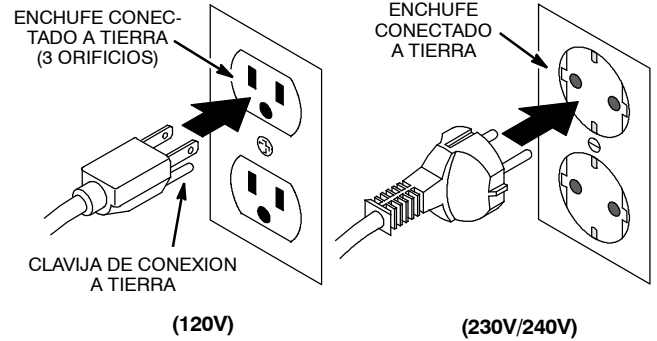

ADHESIVOS DE SEGURIDAD

Los adhesivos de seguridad se encuentran en la posición indicadas a continuación. Sustituya los adhesivos deteriorados o ilegibles.

ADHESIVO DE ADVERTENCIA – Situado en la parte trasera de la máquina.

| | ⚠ WARNING | ⚠ AVERTISSEMENT | ⚠ ADVERTENCIA |
|--|---|---|---|
| | EXPLOSION, FIRE AND SHOCK HAZARD. AVOID INJURY. | RISQUE D'EXPLOSION, D'INCENDIE ET DE DECHARGE. ÉVITEZ LES BLESSURES. | PELIGRO DE EXPLOSIÓN, FUEGO, DESCARGA EVITE LESIONES. |
| | <ul style="list-style-type: none"> • Do Not Use Near Flammable Liquids, Vapors or Combustible Dusts. • Do Not Pick Up Flammable or Toxic Materials and Burning Debris. • Do Not Operate With Damaged Power Cord. Do Not Modify Plug. Unplug Power Cord Before Servicing Machine. • Do Not Use Outdoors. Do Not Expose to Rain. Store Indoors. | <ul style="list-style-type: none"> • N'utilisez Pas Près de Liquides, Vapeurs ou Poussières Inflammables. • Ne Ramassez Pas de Matériaux Inflammables ou Toxiques et de Déchets Enflammables. • N'utilisez Pas la Machine Avec un Cordon d'Alimentation Endommagé. Ne Modifiez Pas la Prise. Débranchez le Cordon d'Alimentation Avant d'Entretenir la Machine. • N'utilisez Pas en Extérieur. N'Exposez Pas à la Pluie. Entrezposez à l'Intérieur. | <ul style="list-style-type: none"> • No Use Cerca De Líquidos Flamables, Vapores O Materiales Combustibles. Ni Desechos Candelentes. • No Use Con Cable De Corriente Dañado. No Altere El Enchufe. Desconecte Cable De Corriente Antes Del Mantenimiento. • No Use Al Aire Libre. No Exponga A La Lluvia. Guarde Bajo Techo. |
| | | | |
| | | | 1026382 |



COMPONENTES DE LA MAQUINA

1. Revise si la caja tiene señales de estar dañada. Reporte cualquier daño al transportista.
2. Revise el contenido de la caja para asegurarse de que contenga todos los accesorios. Póngase en contacto con el distribuidor en caso de no haber recibido todos los accesorios.

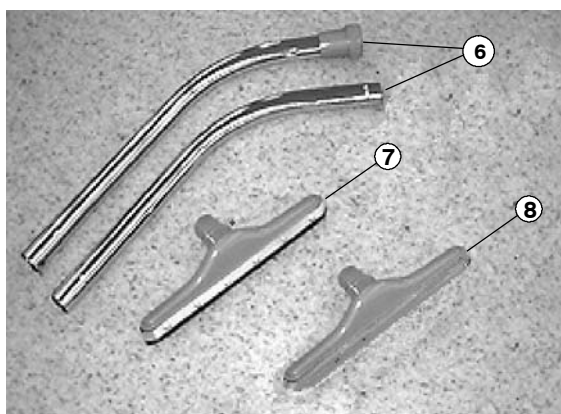
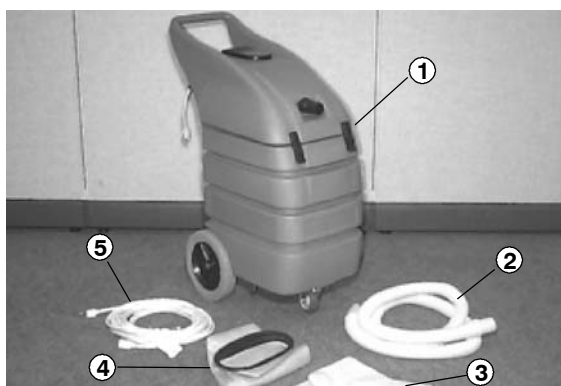

1. 1 - Machine
2. 1 - Manguera de aspiración de 10 pies / 3 m - para ser utilizada con los accesorios
3. 1 - Bolsa recolectora de papel
4. 1 - Bolsa recolectora de tela
5. 1 - Cable de corriente de 50 pies / 15 m
6. 1- Tubo de aluminio de 2 codos
7. 1 - Juego de rasqueta de caucho de 14 pulg / 355mm
8. 1 - Boca De Aspir. 16 pulg / 406 mm

PREPARACIÓN DE LA MÁQUINA

JUEGO OPCIONAL DE RASQUETA DE CAUCHO

PARA SU SEGURIDAD: Desenchufe la máquina antes de revisarla. Utilice repuestos suministrados o aprobados por el fabricante.

1. Vacíe el tanque de recuperación.
2. Saque las bolsas recolectoras.
3. Incline la máquina hacia atrás.
4. Saque (2) pernos y arandelas que están en la parte inferior de la máquina.
5. Instale la ménsula de montaje de la rasqueta de caucho (incluida con el juego). Vuelva a colocar los pernos y las arandelas (Figura 1).

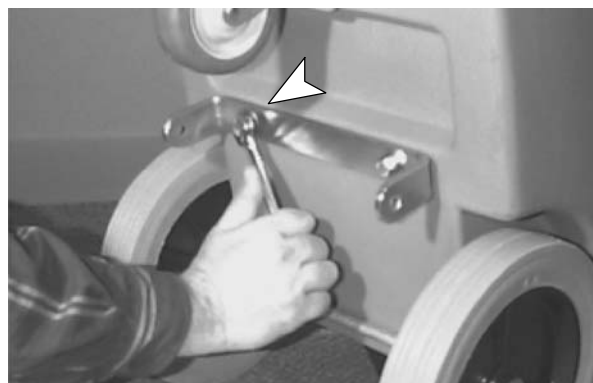

FIG. 1

6. Fije la rasqueta de caucho en la ménsula de montaje. Use (2) pasadores (Figura 2).

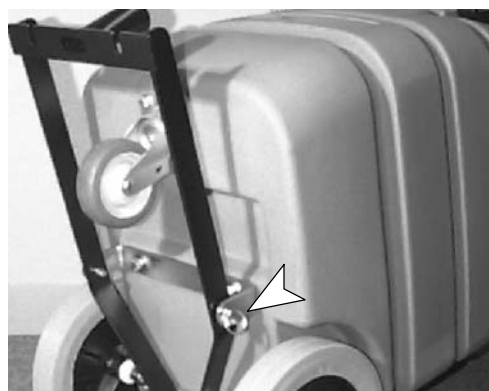

FIG. 2

7. Coloque la aspiradora en posición vertical.

8. Introduzca un espaciador en el orificio del pedal como se muestra. Coloque el pedal entre los dos orificios en la ménsula e introduzca el tornillo de cabeza hexagonal a través de la ménsula y del pedal. Fíjelo con una arandela y una tuerca (Figura 3).

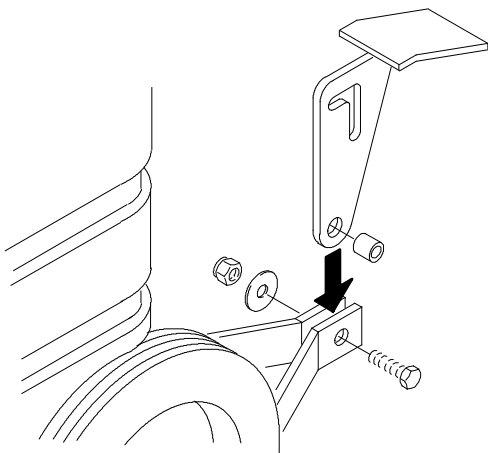

FIG. 3

9. Introduzca el pedal entre los dos brazos de montaje en la parte posterior de la máquina. Alinee e introduzca el pasador a través de los brazos y la ranura del pedal (Figura 4).

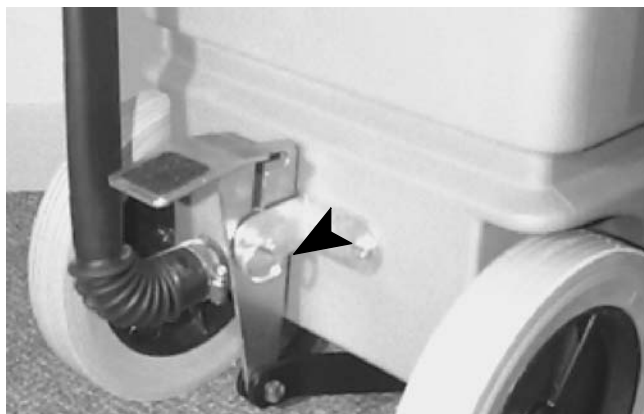

FIG. 4

10. Una el conjunto de la rasqueta de caucho a la ménsula. Use (2) tornillos de mariposa para fijarlo (Figura 5).

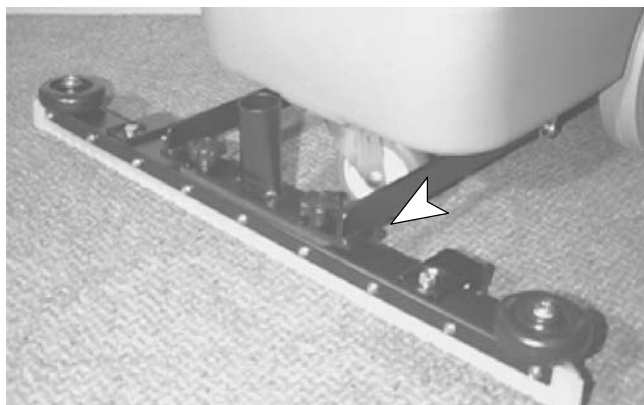

FIG. 5

11. Conecte la manguera de aspiración de 46 pulg / 117 cm al conjunto de la rasqueta de caucho y al cuello de la tapa de la máquina (Figura 6).

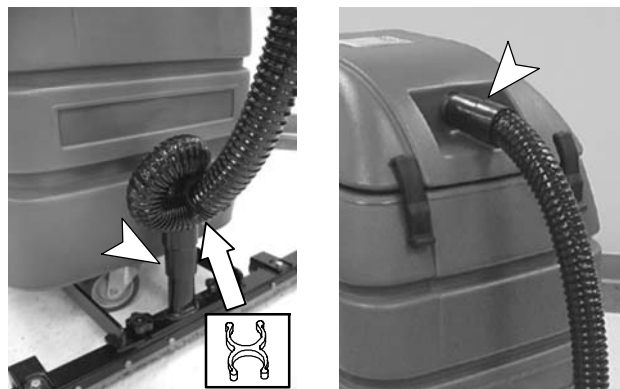

FIG. 6

ACCESORIOS OPCIONALES

1. Introduzca una manguera de aspiración de 10 pies / 3 m en el cuello de la tapa de la aspiradora.
2. Conecte el accesorio opcional deseado a la manguera de aspiración (Figura 7).

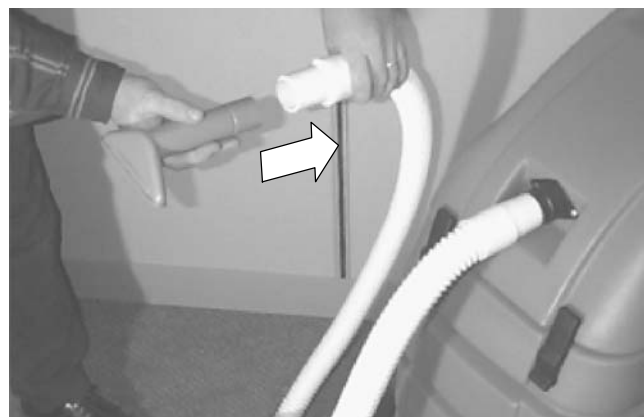

FIG. 7

FUNCIONAMIENTO DE LA MÁQUINA

PARA SU SEGURIDAD: No utilice la máquina salvo que haya leído y comprendido el manual del operario.

Conecte el cable eléctrico en un tomacorriente que tenga conexión a tierra (Figura 8).

⚠ ADVERTENCIA: No utilice la máquina si el cable eléctrico está deteriorado. No modifique el enchufe. Desconecte el cable eléctrico antes de revisar la máquina.

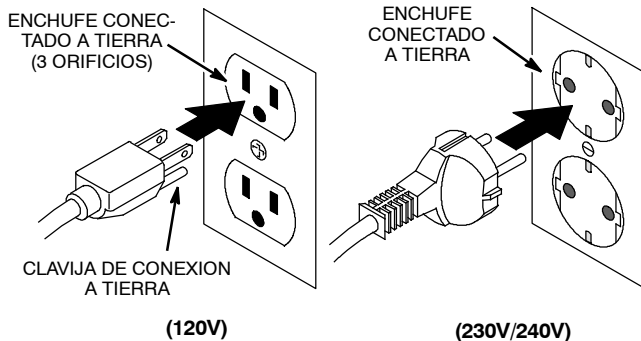

FIG. 8

PARA SU SEGURIDAD: No utilice la máquina salvo que el cable eléctrico esté conectado a una toma de tierra que funcione correctamente.

PARA SU SEGURIDAD: Evite pasar el cable por bordes agudos o esquinas cuando utilice la máquina. No estire demasiado el cable. Tenga cuidado de no pillar el cable eléctrico al cerrar puertas. No desenchufe la máquina tirando del cable. Mantenga el cable alejado de superficies calientes.

ASPIRACIÓN DE LÍQUIDOS

⚠ ADVERTENCIA: No recoja materiales tóxicos o inflamables ni residuos humeantes o ardiendo.

⚠ ADVERTENCIA: No aspire líquidos inflamables, ya que éstos pueden causar explosiones o incendios.

NOTA: Esta máquina está equipada con un flotador que detiene automáticamente la entrada de agua cuando se llena el tanque de recuperación. Vacíe el tanque de inmediato cuando se detenga el flujo de agua. Esto evita daños al sistema de aspiración.

NOTA: Siempre revise para asegurarse de haber quitado la bolsa.

ATENCIÓN: Si está aspirando líquidos que pudieran causar espuma dentro del tanque de recuperación, utilice un producto químico que evita la formación de espuma para eliminarla. La espuma NO cierra el flotador automático, y ocasiona daños al motor del sistema de aspiración. Los daños causados por espuma NO están cubiertos por la garantía.

Aspiración De Líquidos Con La Rasqueta De Caucho:

1. Abra la tapa del tanque de recuperación y saque la bolsa recolectora del tanque (Figura 9).



FIG. 9

2. Baje la rasqueta de caucho al piso, empuje ligeramente el pedal hacia adelante para soltar la rasqueta de su posición de transporte (Figura 10).

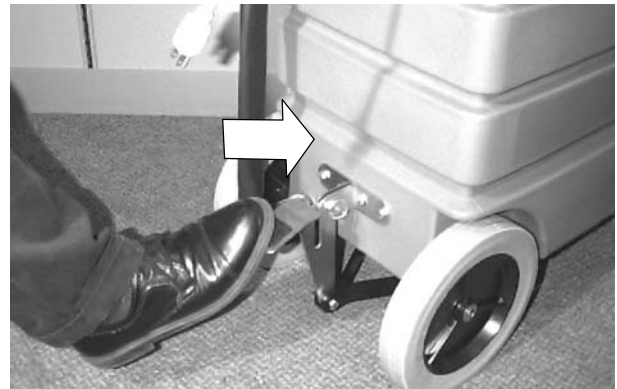

FIG. 10

3. Encienda la máquina con el interruptor de encendido y comience a aspirar. La rasqueta de caucho aspira el líquido al moverse tanto hacia adelante como hacia atrás.

- Para subir la rasqueta de caucho, oprima el pedal hacia abajo hasta que la rasqueta quede fija en la posición de transporte (Figura 11).

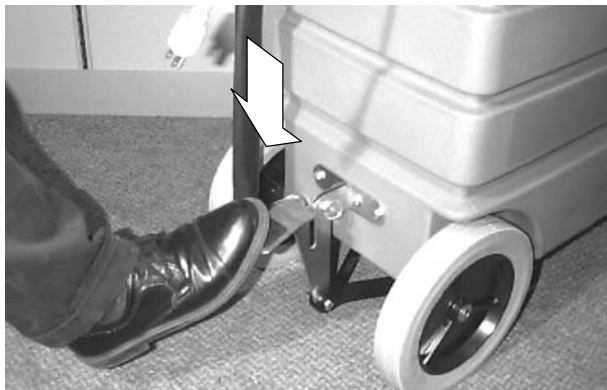

FIG. 11

Aspiración De Líquidos Con Accesorios:

- Abra la tapa del tanque de recuperación y saque la bolsa recolectora (Figura 9).
- Coloque el accesorio adecuado en la manguera de aspiración y encienda la máquina con el interruptor de encendido. Use los accesorios en forma normal.

PARA VACIAR EL TANQUE DE RECUPERACIÓN

- Lleve la máquina a la coladera más cercana.
- Saque la manguera de descarga de su soporte, gire el tapón roscado y vacíe. Levante la manguera para detener el flujo de agua.
- Cuando el tanque de recuperación esté vacío, abra la tapa y enjuague el tanque con agua limpia para evitar los malos olores.
- Vuelva a colocar el tapón roscado en la manguera de descarga y vuelva a colocar la manguera en el soporte (Figura 12).



FIG. 12

NOTA: Asegúrese de que el tapón roscado de la manguera de descarga quede apretado para evitar pérdidas de succión.

ASPIRACIÓN EN SECO

⚠ ADVERTENCIA: No recoja materiales tóxicos o inflamables ni residuos humeantes o ardiendo.

NOTA: Siempre revise que haya una bolsa recolectora en la máquina. Cambie la bolsa si está dañada o llena.

- Coloque una bolsa recolectora de tela en el tanque de recuperación y asegúrese de que la orilla selle correctamente contra la orilla del tanque (Figura 13).

NOTA: Para poder desechar fácilmente la basura y para que la bolsa recolectora de tela dure más tiempo, coloque una bolsa recolectora de papel dentro de la bolsa de tela y meta la orilla superior de la bolsa de papel alrededor del anillo exterior de la bolsa de tela.



FIG. 13

- Cierre la tapa y los pestillos.
- Encienda el interruptor y use los accesorios en forma normal.

NOTA: Se puede utilizar la rasqueta de caucho para recoger partículas finas (polvo, arena, aserrín, etc.). No se recomienda usar la rasqueta de caucho para recoger basura normal.

- Revise la bolsa periódicamente para ver si está llena. Vacíe la bolsa cuando se llene a 3/4 de su capacidad, para que la máquina aspire mejor.

ATENCIÓN: Nunca usa una bolsa recolectora de papel sin tener la bolsa recolectora de tela en su lugar. No use varias veces la misma bolsa de papel. Siempre deséchelas. Asegúrese de que haya una bolsa en su lugar antes de aspirar en seco. Al aspirar en seco sin una bolsa en su lugar se daña el motor de la aspiradora. Estos daños NO están cubiertos por la garantía.

MANTENIMIENTO DE LA MÁQUINA

Para mantener la máquina en buenas condiciones de funcionamiento bastará realizar las operaciones de mantenimiento diarias, semanales o mensuales de la máquina

⚠ ADVERTENCIA: Desconecte el cable eléctrico antes de revisar la máquina.

1. Limpie el filtro secundario semanalmente. Golpéelo ligeramente o sople para eliminar el polvo acumulado. NO limpie el filtro con agua o con algún solvente. El filtro debe estar en el motor de aspiración como se muestra. Cambie el filtro cuando sea necesario. (Figura 14)



FIG. 14

2. Lave la bolsa recolectora de tela a mano con un detergente ligero, según sea necesario. Deje que la bolsa se seque por completo antes de volver a colocarla. De esta forma mantiene una buena succión.
- ATENCIÓN:** El motor sufrirá una sobrecarga si los filtros o la manguera de aspiración están bloqueados.
3. La rejilla del flotador del tanque de recuperación debe ser limpiada diariamente. Saque el conjunto de la malla del flotador de cierre levantándolo fuera del tanque (Figura 15). Asegúrese de volver a colocar la malla de forma que quede fija.

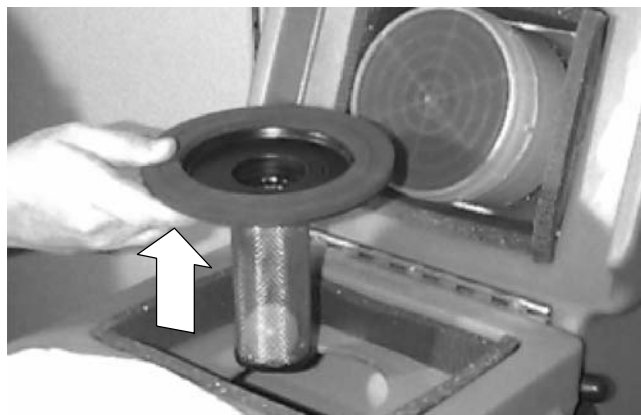

FIG. 15

ATENCIÓN: Siempre debe haber una malla del flotador de cierre en su lugar antes de aspirar. Mientras aspira líquidos, la malla del flotador protege al motor de aspiración contra el agua. Mientras aspira en seco, la malla del flotador de cierre puede ofrecer cierta protección al motor de aspiración contra partículas grandes, en caso de que la bolsa recolectora de tela llegara a romperse.

4. Una vez al mes, rocíe los rodamientos de bolas en las rueditas orientables delanteras con silicona.
5. Limpie las hojas del conjunto de la rasqueta de caucho con un trapo siempre que comiencen a dejar marcas en el piso. Cambie las hojas cuando se desgasten.
6. Limpie el exterior de la máquina con un trapo y una solución ligera de detergente.
7. Revise regularmente si la manguera de aspiración tiene orificios, extremos sueltos o basura atorada.
8. Controle si el cable eléctrico está deteriorado, sustitúyalo si así fuera. Guarde el cable enrollado después de cada uso.

⚠ ADVERTENCIA: No opere con un cordón eléctrico dañado. No modifique el enchufe. Desenchufe el cordón eléctrico antes de reparar la máquina.

Si el cordón del suministro se daña o se rompe, debe ser reemplazado por el fabricante o su agente de servicio o una persona similarmente calificada para evitar un riesgo.

9. Mensualmente, revise las escobillas del motor de aspiración para ver si están desgastadas. Cámbielas cuando midan menos de 0.38 plg / 10 mm de largo.

PARA SU SEGURIDAD: Todas las reparaciones deben ser realizadas por una persona de servicio calificada.

ALMACENAMIENTO DE LA MÁQUINA

Antes de almacenar la máquina, asegúrese de vaciar y enjuagar el tanque de recuperación. Almacene la máquina en una área seca sin el conjunto de la rasqueta de caucho. Abra la tapa del tanque de recuperación para que circule el aire. No permita que la máquina llegue a congelarse.

⚠ ADVERTENCIA: No use al aire libre o en superficies húmedas. No exponga a la lluvia. Almacene bajo techo.

ARTÍCULOS RECOMENDADOS A MANTENER EN EXISTENCIA

Consulte el manual de repuestos para saber qué repuestos conviene tener en stock. Los repuestos que debe tener en almacén se identifican fácilmente por la marca que precede a la descripción de las piezas. Consulte el siguiente ejemplo:

| | | | |
|----|---------|------------|---|
| 26 | 1017380 | (00000000- |) • Hoop, Drain, Assy, 1.5d X 29.5l, Blk, Ftx |
| 27 | 1008639 | (00000000- |) • Drain Assy |
| 28 | 1019563 | (00000000- |) • Strap, Drain Cap |
| 29 | 1008637 | (00000000- |) • O Ring, 1.48" Id, 1.76" Od |

RESOLUCIÓN DE PROBLEMAS

| PROBLEMA | CAUSA | SOLUCIÓN |
|--|---|---|
| La máquina no funciona. | El interruptor de encendido está en la posición de apagado (OFF). | Cologue el interruptor en la posición de encendido (ON). |
| | La aspiradora no está conectada en un tomacorriente. | Conecte la máquina a un tomacorriente. |
| | No funciona el interruptor de encendido. | Llame al centro de servicio. |
| | El cableado está defectuoso. | Llame al centro de servicio. |
| | El cable de corriente está defectuoso. | Llame al centro de servicio. |
| | El cortacircuito automático del edificio se abrió. | Restablezca el circuito. |
| | El motor de aspiración se sobrecalentó. | Busque alguna obstrucción. Deje que el motor se enfríe durante 20 minutos. |
| La máquina no aspira o tiene muy baja succión. | El motor de aspiración está defectuoso. | Llame al centro de servicio. |
| | La manguera está tapada. | Destape la manguera. |
| | La manguera tiene orificios. | Cambie la manguera. |
| | La entrada está tapada. | Quite la manguera y limpie la obstrucción. |
| | El tapón roscado de la manguera de descarga está suelto o abierto. | Apriete el tapón roscado. |
| | Algún empaque, o junta obturadora, está desgastado y se fuga el aire. | Revise todos los empaques, o juntas obturadoras, y cámbielos si es necesario. |
| El conjunto de la rasqueta de caucho no recoge bien. | El tanque de recuperación o la bolsa están llenos. | Vacíe el tanque o la bolsa. |
| | Hay basura atorada bajo la hoja de la rasqueta. | Limpie la hoja. |
| | Las hojas están desgastadas. | Cambie las hojas. |
| | La manguera de aspiración en la rasqueta de caucho está suelta. | Fije la manguera en las rasqueta. |
| | El tanque de recuperación está lleno. | Vacíe el tanque. |

ESPECIFICACIONES

| | |
|---|---|
| MODELO NUMERO | V-WD-15 / V-WD-15S / V-WD-57 |
| LONGITUD | 29 pulg / 740 mm |
| ANCHURA | 15.5 pulg / 390 mm |
| PESO | 44 lb / 20kg |
| MOTOR DE ASPIRACIÓN | 8.5 amps, 1.3 hp, 120V, 980 watts 5.0 amps, 1.5 hp, 230V, 1242 watts |
| LONGITUD DE CABLE DE CORRIENTE | 50 ft / 15 m |
| ANCHURA DE EL JUEGO DE RASQUETA DE CAUCHO (OPCIONAL) | 27 pulg / 690 mm, 34 pulg / 840 mm, 40 pulg / 990 mm |
| ELEVACIÓN DE AGUA | 92 pulg / 2340 mm |
| CAPADIDAD DEL TANQUE DE RECUPERACIÓN | 15 gal / 57 L |
| CAPIDAD DE BOLSA DE ASPIRACIÓN | .3 bu |
| NIVEL DE RUIDO EN DECIBELIOS A LA ALTURA DEL OPERARIO | 80.5 dBA |

Ce manuel accompagne chaque nouveau modèle. Il contient les instructions de fonctionnement et d'entretien nécessaires.

Lisez complètement ce manuel et familiarisez-vous avec la machine avant de l'utiliser ou de l'entretenir.

Cette machine vous fournira d'excellents services. Toutefois, vous obtiendrez les meilleurs résultats pour un prix de revient minimum si:

- La machine est manipulée avec un certain soin.
- La machine fait l'objet d'un entretien régulier - conformément aux instructions d'entretien de ce manuel.
- L'entretien de la machine est effectué avec des pièces fournies par le fabricant ou des pièces équivalentes.

Les pièces et fournitures peuvent être commandées en ligne, par téléphone, fax, ou par courrier.

DÉBALLAGE DE LA MACHINE: Vérifiez soigneusement si le carton ne présente pas de dommages. Signalez immédiatement tout dommage au transporteur.

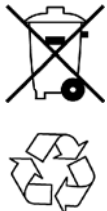

PROTECTION DE L'ENVIRONNEMENT

Veuillez éliminer les matériaux d'emballage et les composants usagés de l'appareil de manière à protéger l'environnement, conformément aux règlements locaux concernant l'élimination des déchets.

N'oubliez pas de toujours recycler.

Tennant Company

PO Box 1452
 Minneapolis, MN 55440 USA
 Phone: (800) 553- 8033 or (763) 513- 2850

www.tennantco.com
www.nobles.com

Les spécifications et pièces sont susceptibles de modification sans préavis.

Copyright © 2010, 2013 TENNANT Company.
 Tous droits réservés.

DONNÉES DE LA MACHINE

A remplir au moment de l'installation à titre de référence.

N° du modèle - _____

N° de série - _____

Options de la machine - _____

Agent commercial - _____

N° de tél. de l'agent commercial - _____

Numéro de client - _____

Date d'installation - _____

TABLE DES MATIÈRES

| | |
|--|-----------|
| MESURES DE SÉCURITÉ | 22 |
| ÉTIQUETTE DE MISE EN GARDE | 23 |
| COMPOSANTS DE LA MACHINE | 24 |
| MISE EN SERVICE DE LA MACHINE | 24 |
| FONCTIONNEMENT DE L'APPAREIL | 26 |
| ENTRETIEN DE LA MACHINE | 28 |
| ARTICLES DE STOCK RECOMMANDÉS | 29 |
| DÉPISTAGE DES PANNES | 30 |
| DONNÉES TECHNIQUES | 31 |

MESURES DE SÉCURITÉ

Cette machine est conçue pour un usage commercial. Elle est conçue pour une aspiration à sec/humide dans un environnement intérieur et ne convient pas à un quelconque autre usage. Utilisez uniquement les accessoires recommandés.

Tous les opérateurs sont tenus de lire et comprendre les consignes de sécurité suivantes et de se familiariser avec celles-ci.

Le symbole de mise en garde suivant et l'en-tête « POUR VOTRE SECURITE » sont utilisés tout au long de ce manuel comme indiqué dans leur description:

⚠ MISE EN GARDE : identifie la présence de dangers ou les opérations dangereuses susceptibles de blesser grièvement ou de provoquer la mort.

POUR VOTRE SECURITÉ : identifie les instructions qui doivent être suivies afin de garantir la sécurité lors de l'utilisation de l'équipement.

Le fait d'ignorer ces avertissements peut entraîner : des blessures personnelles, une électrocution, un choc électrique, un incendie ou une explosion.

⚠ MISE EN GARDE : N'utilisez pas de liquides inflammables ou n'utilisez pas la machine dans ou près de liquides ou vapeurs inflammables ou poussières combustibles.

Cette machine n'est pas équipée d'un moteur protégé contre les explosions. Le moteur électrique émet des étincelles au moment du démarrage et pendant son fonctionnement, ce qui peut entraîner un incendie instantané ou une explosion si la machine est utilisée dans une zone où des vapeurs/liquides inflammables ou des poussières combustibles, sont présents.

⚠ MISE EN GARDE : Ne ramassez pas de matériaux inflammables ou toxiques, de déchets enflammés ou fumants.

⚠ MISE EN GARDE : N'utilisez pas la machine avec un cordon d'alimentation endommagé. Ne modifiez pas la prise. Débranchez le cordon d'alimentation avant d'entretenir la machine.

Si le cordon d'alimentation est endommagé ou rompu, il doit être remplacé par le fabricant ou son agent de maintenance ou toute autre personne qualifiée, afin d'éviter tout danger.

⚠ MISE EN GARDE : N'utilisez pas en extérieur. N'exposez pas à la pluie. Entrez à l'intérieur.

Les signaux d'information ci-après indiquent les situations potentiellement dangereuses pour l'opérateur ou l'équipement :

POUR VOTRE SECURITÉ :

- N'utilisez pas la machine :**
 - avec des liquides inflammables ou près de vapeurs inflammables, afin d'éviter le risque d'explosion ou d'incendie instantané.
 - Si vous n'y êtes pas formé et autorisé.
 - Avant d'avoir lu et compris le manuel opérateur.
 - Si le cordon n'est pas correctement relié à la terre.
 - Avec des cordons ou prises endommagés.
 - Si elle n'est pas en bon état de marche.
 - À l'extérieur.
 - Dans l'eau stagnante.
 - Sans sac et/ou filtres dans la machine.
 - Avec une rallonge. (Modèles à cordon fixe)
 - Avec des rallonges de cordons supplémentaires (Modèles à cordon détachable). Utilisez uniquement les rallonges de cordons équipées avec la machine ; celles-ci possèdent la capacité adéquate et sont reliées à la terre.
- Avant de mettre en marche la machine :**
 - Assurez-vous que tous les dispositifs de sécurité se trouvent à leur place et fonctionnent correctement.
- Lors de l'utilisation de la machine :**
 - Ne roulez pas sur le cordon avec l'appareil.
 - Ne tirez pas la machine par la prise ou le cordon.
 - Ne tirez pas le cordon près des bords ou des coins vifs.
 - Ne fermez pas de portes sur le cordon.
 - Ne débranchez pas l'appareil en tirant sur le cordon.
 - N'étirez pas le cordon.
 - Ne manipulez pas la prise avec des mains mouillées.
 - Éloignez le cordon des surfaces chaudes.
 - Ne ramassez pas de déchets enflammés ou fumants, comme des cigarettes, des allumettes ou des cendres chaudes.
 - Empêchez les enfants de jouer à proximité de la machine.
 - Signalez immédiatement tout dommage occasionné à la machine ou tout mauvais fonctionnement.

4. Avant de quitter ou d'entretenir la machine :
 - Coupez le contact de la machine.
 - Débranchez le cordon de la prise murale.
5. Lors de l'entretien de la machine :
 - Débranchez le cordon de la prise murale.
 - Utilisez des pièces de rechanges fournies ou agréées par le fabricant.
 - Toutes les réparations doivent être effectuées uniquement par un technicien qualifié.
 - Ne modifiez pas le design d'origine de la machine.
6. Lors du transport de la machine :
 - Demandez de l'aide pour soulever la machine.
 - Débranchez le cordon de la prise murale.
 - Utilisez des sangles pour arrimer la machine sur le camion ou la remorque.

INSTRUCTIONS DE MISE À LA TERRE

La machine doit être mise à la terre. En cas de dysfonctionnement ou de panne, la mise à la terre offre une voie de moindre résistance au courant électrique, afin de réduire le risque de décharge électrique. Cette machine est équipée d'un cordon muni d'un conducteur de terre principale et d'une fiche avec mise à la terre. La fiche doit être branchée sur une prise appropriée montée correctement, conformément aux réglementations et codes en vigueur au niveau local. Ne supprimez pas la fiche de mise à la terre; si celle-ci manque, remplacez la prise avant d'utiliser la machine.

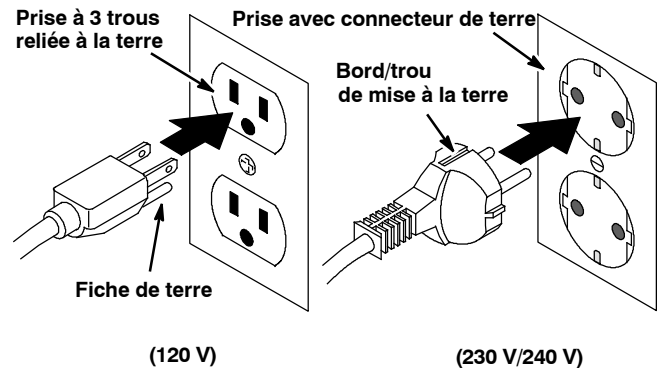

ÉTIQUETTE DE MISE EN GARDE

L'étiquette de mise en garde se trouve sur la machine à l'endroit indiqué. Remplacez l'étiquette lorsqu'elle est endommagée ou qu'elle devient illisible.

ETIQUETTE MISE EN GARDE – Située au dos de la machine.

| | ⚠ WARNING | ⚠ AVERTISSEMENT | ⚠ ADVERTENCIA |
|--|---|---|--|
| | EXPLOSION, FIRE AND SHOCK HAZARD. AVOID INJURY. | RISQUE D'EXPLOSION, D'INCENDIE ET DE DÉCHARGE. ÉVITEZ LES BLESSURES. | PELIGRO DE EXPLOSIÓN, FUEGO, DESCARGA EVITE LESIONES. |
| | • Do Not Use Near Flammable Liquids, Vapors or Combustible Dusts. | • N'utilisez Pas Près de Liquides, Vapeurs ou Poussières Inflammables. | • No Use Cerca De Líquidos Flamables, Vapores O Materiales Combustibles. |
| | • Do Not Pick Up Flammable or Toxic Materials and Burning Debris. | • Ne Ramassez Pas de Matériaux Inflammables ou Toxiques et de Déchets Enflammés. | • No Recoja Materiales Flamables O Tóxicos Ni Desechos Caudentes. |
| | • Do Not Operate With Damaged Power Cord. Do Not Modify Plug, Unplug Power Cord Before Servicing Machine. | • N'utilisez Pas la Machine Avec un Cordon d'Alimentation Endommagé. Ne Modifiez Pas la Prise. Débranchez le Cordon d'Alimentation Avant d'Entretenir la Machine. | • No Use Con Cable De Corriente Dañado. No Altere El Enchufe. Desconecte Cable De Corriente Antes Del Mantenimiento. |
| | • Do Not Use Outdoors. Do Not Expose to Rain. Store Indoors. | • N'utilisez Pas en Extérieur. N'Exposez Pas à la Pluie. Entrezposez à l'Intérieur. | • No Use Al Aire Libre. No Exponga A La Lluvia. Guarde Bajo Techo. |
| | | | 1026382 |



COMPOSANTS DE LA MACHINE

1. Vérifiez si le carton ne présente pas de dommages. Signalez immédiatement tout dommage au transporteur.
2. Vérifiez le contenu du carton pour vous assurer que tous les accessoires sont présents. Contactez le distributeur pour tout élément manquant.

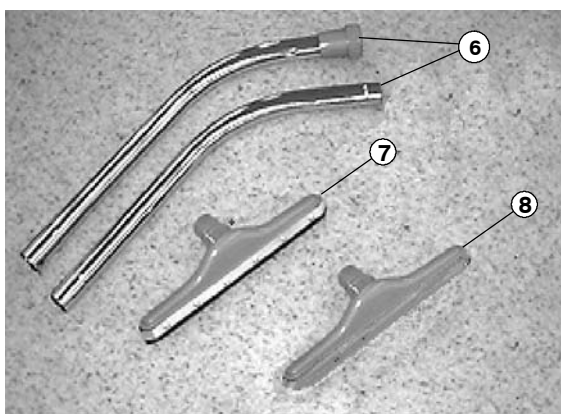

- 1 - Machine
- 1 - tuyau d'aspiration de 3 m - utilisé avec les accessoires
- 1 - Sac aspirateur en papier
- 1 - Sac aspirateur en tissu
- 1 - Cordon d'alimentation de 15 m
- 1 Tube chromé à raccord courbe double en deux pièces
- 1 - Racleire à pousser/tirer de 355 mm
- 1 - Outil de moquette de 406 mm

MISE EN SERVICE DE LA MACHINE

KIT DE RACLOIR ACCESSOIRE (OPTION)

POUR VOTRE SECURITÉ : Quand vous entretenez la machine, débranchez le cordon de la prise murale. Utilisez des pièces de rechanges fournies ou agréées par le fabricant.

1. Videz le réservoir de récupération.
2. Retirez les sacs aspirateur.
3. Basculez la machine en arrière.
4. Retirez les (2) boulons et les rondelles situés sur le fond de la machine.
5. Installez le support de montage du racloir (*fourni avec le kit*). Réinstallez les boulons et les rondelles (*Figure 1*).

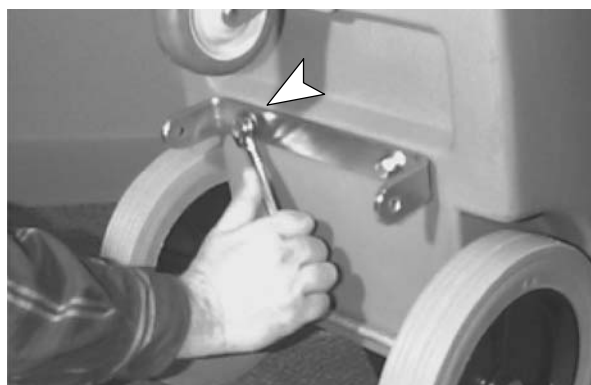

FIG.

1

6. Fixez le racloir sur le support de montage. Utilisez (2) les vis à œillet et goupilles fendues fournies (*Figure 2*).

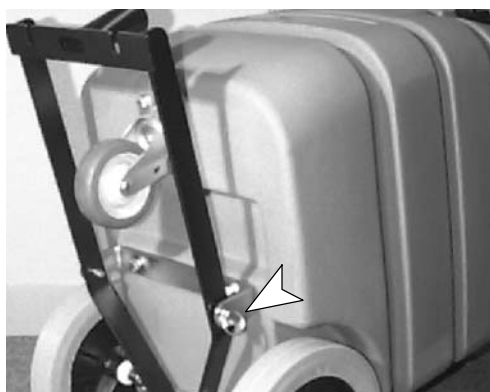

FIG. 2

7. Posez la machine à la verticale.

8. Insérez l'écarteur dans le trou de la pédale, comme illustré. Placez la pédale entre deux trous du support et faites glisser la vis à tête hexagonale au travers du support et de la pédale. Fixez avec la rondelle et l'écrou (Figure 3).

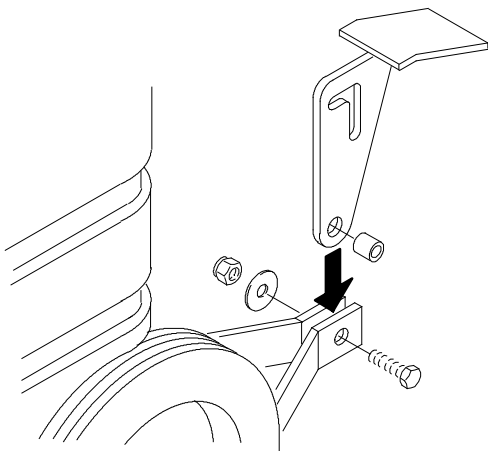

FIG. 3

9. Faites coulisser la pédale entre deux bras de montage à l'arrière de la machine. Alignez et insérez la vis à œillet au travers des pattes et de la fente dans la pédale et bloquez la vis avec la goupille fendue (Figure 4).

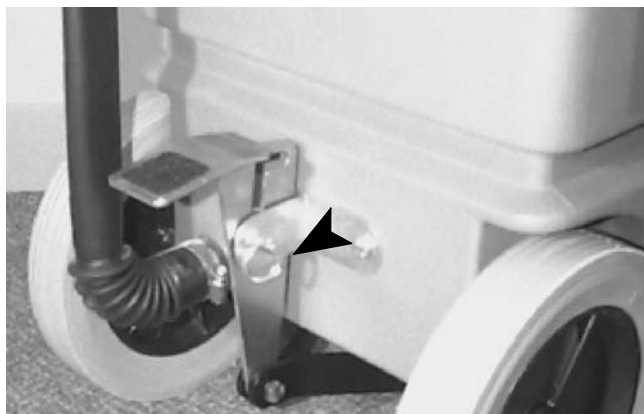

FIG. 4

10. Fixez le bloc de racloire sur le support. Utilisez des vis à oreilles (2) pour la fixation (Figure 5).

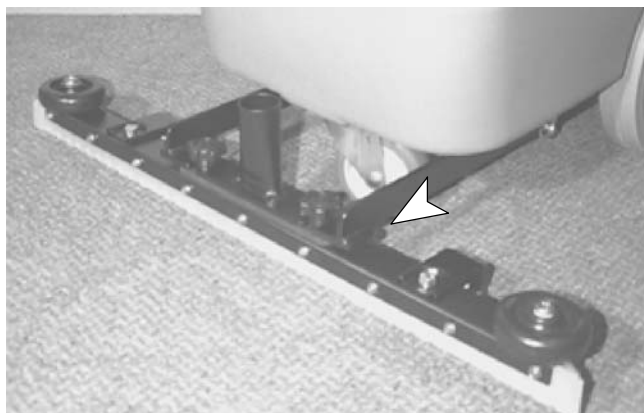

FIG. 5

11. Branchez le tuyau d'aspiration de 117 cm sur le bloc de racloire et sur le rebord du couvercle de la machine (Figure 6).

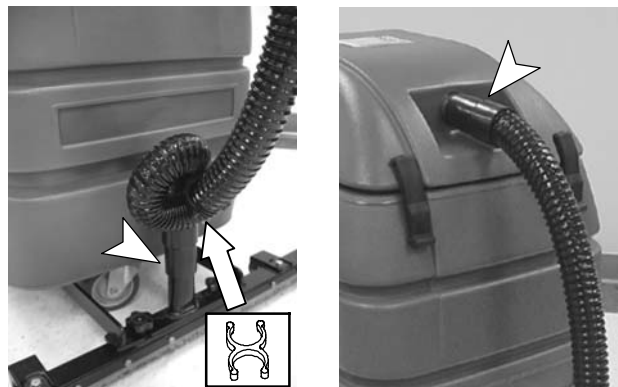

FIG. 6

ACCESSOIRE

1. Faites glisser le tuyau d'aspiration de 3 m au-dessus du rebord du couvercle d'aspiration.
2. Raccordez l'accessoire souhaité sur le tuyau d'aspiration (Figure 7).

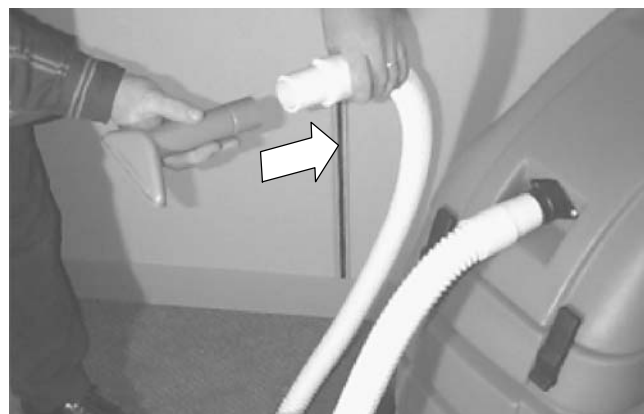

FIG. 7

FONCTIONNEMENT DE L'APPAREIL

POUR VOTRE SECURITÉ : n'utilisez pas la machine avant d'avoir lu et compris le manuel opérateur.

Branchez le cordon d'alimentation dans une prise murale reliée à la terre (Figure 8).

⚠ MISE EN GARDE : N'utilisez pas la machine avec un cordon d'alimentation endommagé. Ne modifiez pas la prise. Débranchez le cordon d'alimentation avant d'entretenir la machine

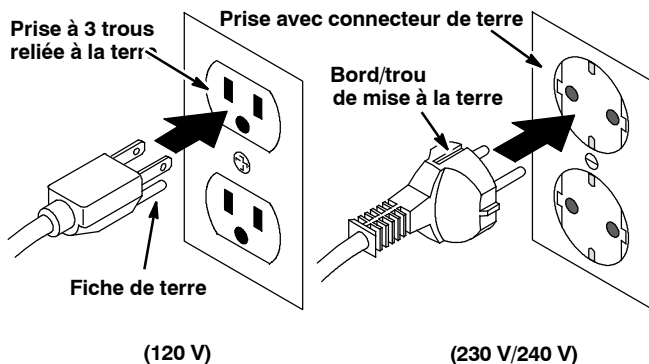

FIG. 8

POUR VOTRE SECURITÉ : N'utilisez la machine que si le cordon est correctement relié à la terre.

POUR VOTRE SECURITÉ : Quand vous utilisez la machine, ne tirez pas le cordon sur des arêtes ou coins tranchants. N'étirez pas le cordon. Ne fermez pas de portes sur le cordon. Ne débranchez pas l'appareil en tirant sur le cordon. Eloignez le câble des surfaces chaudes.

ASPIRATION EN MILIEU HUMIDE

⚠ MISE EN GARDE : Ne ramassez pas de matériaux inflammables ou toxiques, de déchets enflammés ou fumants.

⚠ MISE EN GARDE : N'utilisez pas de liquides inflammables ou n'utilisez pas la machine dans ou près de liquides ou vapeurs inflammables ou poussières combustibles.

Cette machine n'est pas équipée d'un moteur protégé contre les explosions. Le moteur électrique émet des étincelles au moment du démarrage et pendant son fonctionnement, ce qui peut entraîner un incendie instantané ou une explosion si la machine est utilisée dans une zone où des vapeurs/liquides inflammables ou des poussières combustibles, sont présents.

REMARQUE : la machine est équipée d'un flotteur qui arrête automatiquement l'arrivée d'eau lorsque le réservoir de récupération est plein. Videz immédiatement le réservoir lorsque le débit est arrêté. Ceci permet d'éviter un endommagement de l'aspirateur.

REMARQUE : Assurez-vous toujours que le sac aspirateur a été retiré.

ATTENTION : Si vous aspirez des liquides pouvant entraîner une formation de mousse dans le réservoir de récupération, utilisez un produit chimique antimousse pour éliminer la mousse. La mousse ne provoque PAS automatiquement l'actionnement du flotteur et risque d'endommager le moteur d'aspiration. Les dommages occasionnés par la mousse ne sont PAS couverts par la garantie.

Aspiration humide avec racloir :

1. Faites pivoter le réservoir de récupération pour l'ouvrir et retirez le sac aspirateur du réservoir de récupération (Figure 9).



FIG. 9

2. Abaissez le racloir sur le sol, appuyez légèrement sur la pédale pour désenclencher la position de transport (Figure 10).

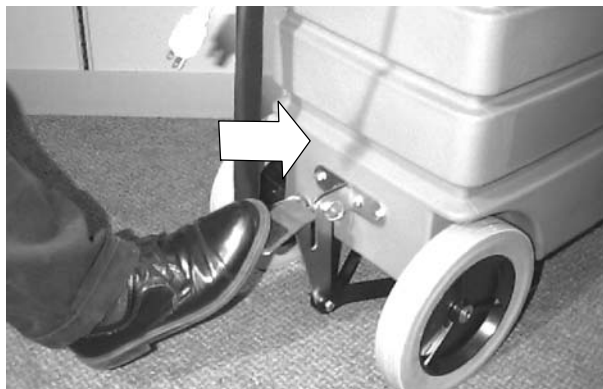

FIG. 10

3. Appuyez sur le commutateur et commencez l'aspiration. Le racloir récupère l'eau en marche avant et en marche arrière.
4. Pour soulever le racloir, appuyez sur la pédale jusqu'à ce qu'elle s'engage en position de transport (Figure 11).

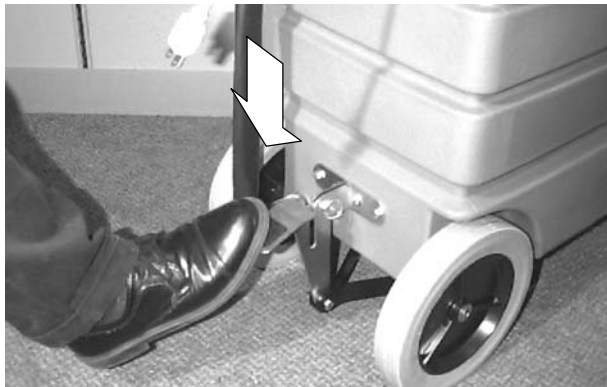

FIG. 11

Aspiration en milieu humide avec accessoire :

1. Faites pivoter le réservoir de récupération pour l'ouvrir et retirez le sac aspirateur du réservoir de récupération (Figure 9.).
2. Fixez l'accessoire approprié au tuyau d'aspiration et activez le commutateur d'alimentation. Utilisez les outils de manière normale.

VIDANGE DU RÉSERVOIR DE RÉCUPÉRATION

1. Poussez la machine vers le siphon de sol le plus proche.
2. Retirez le tuyau de vidange du support, dévissez le bouchon et videz. Soulevez le tuyau pour arrêter le débit de l'eau.
3. Lorsque le réservoir de récupération est vide, ouvrez le couvercle et rincez le réservoir avec de l'eau claire, afin d'éviter l'accumulation d'odeurs.
4. Remplacez le bouchon du tuyau de vidange et remplacez le tuyau sur le support (Figure 12).



FIG. 12

REMARQUE : Veillez à ce que le bouchon du tuyau de vidange soit parfaitement ajusté, afin d'éviter des pertes d'aspiration.

ASPIRATION À SEC

⚠ MISE EN GARDE : Ne ramassez pas de matériaux inflammables ou toxiques, de déchets enflammés ou fumants.

REMARQUE : Assurez-vous toujours qu'un sac aspirateur est installé. Remplacez le sac s'il est endommagé ou plein.

1. Placez un sac aspirateur en tissu dans le réservoir de récupération et veillez à ce que les joints des bords soient posés correctement contre le bord du réservoir (Figure 13).

REMARQUE : Pour une élimination aisée des débris et pour augmenter la durée de vie du sac aspirateur en tissu, placez un sac aspirateur en papier dans le sac en tissu et repliez le sommet du sac en papier autour du bord extérieur du sac en tissu.



FIG. 13

2. Refermez le couvercle et fixez les loquets.
3. Activez le commutateur et utilisez les accessoires de façon normale.

REMARQUE : vous pouvez utiliser le racloir pour ramasser les fines particules (poussière, sable, sciure, etc.). Le racloir n'est pas recommandé pour un ramassage ordinaire.

4. Vérifiez périodiquement le remplissage du sac. Videz le sac lorsqu'il est au 3/4 plein, afin d'obtenir les meilleures performances d'aspiration.

ATTENTION : N'utilisez jamais de sac en papier sans sac en tissu en place. Ne réutilisez pas les sacs en papier, jetez-les toujours. Veillez toujours à ce que le sac soit en place avant d'entamer l'aspiration à sec. L'aspiration à sec sans sac en place endommage le moteur d'aspiration. Ce dommage n'est pas couvert par la garantie.

ENTRETIEN DE LA MACHINE

Pour garder la machine en bon état de marche, il vous suffit de suivre les procédures d'entretien recommandées pour la machine.

⚠ MISE EN GARDE : Débranchez le cordon d'alimentation avant d'entretenir la machine.

1. Nettoyez toutes les semaines le filtre auxiliaire. Tapotez ou soufflez sur la poussière accumulée. Ne nettoyez PAS avec de l'eau ou du solvant. Le filtre est situé sur le moteur d'extracteur, comme illustré. Remplacez le filtre, le cas échéant (Figure 14).

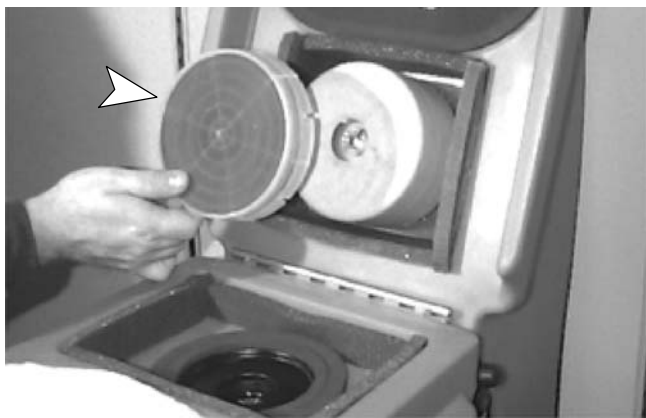

FIG. 14

2. Lavez le sac aspirateur en tissu à la main avec un détergeant doux, le cas échéant. Laissez complètement sécher le sac avant de le replacer. Ceci permet de remettre le sac dans un état garantissant des bonnes performances d'aspiration.

ATTENTION : Des filtres ou un tuyau d'aspiration obstrués provoquent une surchauffe du moteur.

3. Après chaque utilisation, nettoyez le flotteur sphérique à l'intérieur du réservoir. Soulevez le dispositif de filtre à flotteur hors du réservoir (Figure 15). Veillez à replacer fermement le filtre .

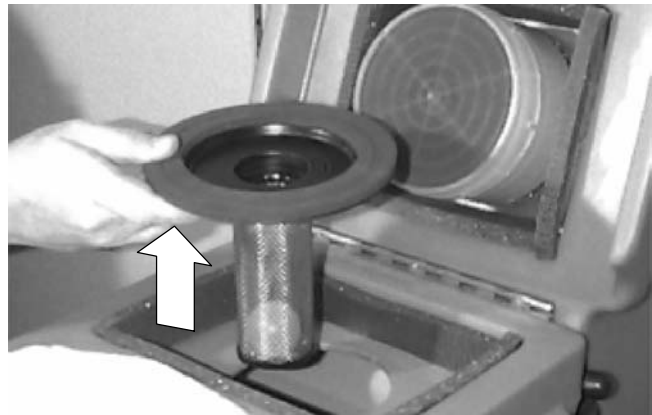

FIG. 15

ATTENTION : Veillez toujours à ce que le filtre à flotteur soit en place avant l'aspiration. Durant l'aspiration en milieu humide, le filtre à flotteur protège le moteur d'aspiration contre les débordements d'eau. Durant l'aspiration à sec, le filtre à flotteur peut fournir une protection limitée au moteur d'aspiration contre des débris plus larges, en cas de rupture du sac aspirateur.

4. Une fois par mois, pulvérisez avec un jet au silicone les roulements à billes de la roulette pivotante avant.
5. Nettoyez les lames de racloir avec un chiffon, dès qu'elles laissent des traces sur le sol. Remplacez les lames de racloir lorsqu'elles deviennent usées.
6. Essuyez le carter de la machine avec un chiffon et un produit détergent doux.
7. Vérifiez régulièrement la présence de trous, de raccords détachés ou de débris obstrués.
8. Inspectez le cordon d'alimentation pour voir s'il n'est pas endommagé. Remplacez-le en cas d'endommagement. Enroulez soigneusement le cordon après chaque utilisation.

⚠ MISE EN GARDE : N'utilisez pas la machine avec un cordon d'alimentation endommagé. Ne modifiez pas la prise. Débranchez le cordon d'alimentation avant d'entretenir la machine.

Si le cordon d'alimentation est endommagé ou rompu, il doit être remplacé par le fabricant ou son agent de maintenance ou toute autre personne qualifiée, afin d'éviter tout danger.

9. Tous les mois, vérifiez l'usure des balais du moteur d'aspiration ; remplacez les poils lorsqu'ils ont une longueur de 10 mm ou moins.

POUR VOTRE SECURITÉ : Toutes les réparations doivent être effectuées uniquement par un technicien qualifié.

ENTREPOSAGE DE LA MACHINE

Avant d'entreposer la machine, veillez à vider et à rincer le réservoir de récupération de tous les débris ou liquides. Entreposez la machine à l'abri de l'humidité avec le racloir démonté. Ouvrez le couvercle du réservoir de récupération pour favoriser la circulation d'air. N'exposez pas la machine au gel.

⚠ MISE EN GARDE : N'utilisez pas en extérieur. N'exposez pas à la pluie. Entreposez à l'intérieur.

ARTICLES DE STOCK RECOMMANDÉS

Reportez-vous à la section Liste des pièces du manuel pour les articles de stock recommandés. Les articles de stock sont clairement identifiés à l'aide d'un point précédant la description de la pièce. Voir l'exemple ci-dessous :

| | | | |
|----|---------|------------|--|
| 26 | 1017380 | (00000000- |) • Hose, Drain, Assy, 1.5d X 29.5l, Blk,Flx |
| 27 | 1008639 | (00000000- |) • Drain Assy |
| 28 | 1019563 | (00000000- |) • Strap, Drain Cap |
| 29 | 1008637 | (00000000- |) • O Ring, 1.48" Id, 1.76" Od |

DÉPISTAGE DES PANNES

| PROBLÈME | CAUSE | REMÈDE |
|--|---|--|
| La machine ne fonctionne pas. | Commutateur ON/OFF en position OFF (Arrêt). | Placez le commutateur en position ON. |
| | L'aspirateur n'est pas branché sur une prise de courant. | Branchez le cordon d'alimentation sur une prise murale. |
| | Interrupteur Marche/Arrêt défectueux. | Contactez le service de dépannage. |
| | Cordon d'alimentation défectueux. | Contactez le service de dépannage. |
| | Câblage défectueux. | Contactez le service de dépannage. |
| | Coupe- circuit du bâtiment déclenché. | Réenclenchez le coupe- circuit |
| | Surchauffe du moteur d'aspiration. | Trouvez l'obstruction. Laissez refroidir le moteur pendant 20 minutes. |
| | Moteur de l'aspirateur défectueux. | Contactez le service de dépannage. |
| La machine aspire faiblement ou pas du tout. | Le tuyau est bouché. | Débouchez le tuyau. |
| | Trous dans le tuyau. | Remplacez le tuyau. |
| | L'arrivée d'air est bouchée. | Retirez le tuyau et éliminez l'obstruction. |
| | Le bouchon du tuyau de vidange est desserré ou ouvert. | Resserrez le bouchon du tuyau de vidange. |
| | Le couvercle n'est pas fixé convenablement. | Bloquez les deux loquets fermement. |
| | Joint usé provoquant une fuite d'air. | Inspectez tous les joints, remplacez- les si nécessaire. |
| | Le réservoir de récupération ou le sac est plein. | Videz le réservoir ou le sac. |
| Ramassage faible au niveau du racloir. | Des débris sont coincés sous la lame du racloir. | Essuyez la lame du racloir. |
| | Les lames du racloir sont usées. | Remplacez les lames du racloir. |
| | Le tuyau d'aspiration sur le dispositif de racloir est lâche. | Poussez fermement le tuyau d'aspiration. |
| | Réservoir de récupération est plein. | Videz le réservoir. |

DONNÉES TECHNIQUES

| | |
|---|--|
| MODÈLO | V-WD-15 / V-WD-15S / V-WD-57 |
| LONGUEUR | 740 mm |
| LARGEUR | 390 mm |
| POIDS | 20 kg |
| MOTEUR D'EXTRACTION | 8,5 amps, 1,3 CV, 120 V, 980 watts 5,0 amps, 1,5 CV, 120 V, 1.242 watts |
| LONGUEUR DU CORDON D'ALIMENTATION | 15 m |
| LARGEUR DU COULOIR DE RACLOIR (OPTION) | 690 mm, 840 mm, 990 mm |
| HAUTEUR D'ASPIRATION | 2,340 mm |
| CAPACITÉ DU RÉSERVOIR | 57 l |
| CAPACITÉ DU SAC ASPIRATEUR | 10,57 l |
| VALEUR EN DÉCIBELS AU NIVEAU DE L'OREILLE DE L'OPÉRATEUR, | 80,5 dBA |

当マニュアルはそれぞれの製品に同梱されており、製品の操作や整備に必要な説明が記載されています。

当マニュアルを読み完全に理解して本機の操作や点検整備を行ってください。

本機は優れた耐久性を誇ります。最小のコストで最良の結果を得るためには、次のことにご留意ください。

- 本機は十分注意して操作してください。
- 本機は決められた手順に従って、定期的に整備してください。
- 本機は、当社製のパーツまたは同等品を使って点検整備してください。

パーツやサプライ品のご注文は、オンライン、電話、FAX、または手紙でお願いいたします。

開梱時:

外箱(カートン)に損傷がないか注意深く点検してください。問題があれば、すぐに輸送会社に報告してください。

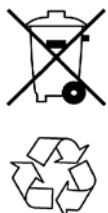

環境の保護
 梱包材や本機の交換済の部品を廃棄するときは、各国の法令に従い、環境に安全な方法で廃棄してください。
 常にリサイクルを検討してください。

Tennant Company

PO Box 1452
Minneapolis, MN 55440 USA
Phone: (800) 553- 8033 or (763) 513- 2850
www.tennantco.com

テナントカンパニー日本支店
〒231-0023
神奈川県横浜市中区山下町 2番地
産業貿易センタービル 9階
電話: 045-640-5630 ファックス: 045-640-5604
www.tennant.co.jp

本書に記載された仕様やパーツは、通知なしに変更される場合があります。

Copyright © 2010 TENNANT Company.
無断複写・転載を禁じます。

本機のデーター

後日確認できるように、納入時に記入してください。

モデルNo. - _____

シリアルNo. - _____

本機のオプション- _____

販売代理店- _____

販売代理店の電話番号 - _____

顧客番号 - _____

納入日 - _____

目次

| | |
|------------------------|----|
| 安全上の注意 | 33 |
| 警告ラベル | 34 |
| 本機の構成 | 35 |
| アクセサリキット (オプション) | 35 |
| 組み立て方法 | 35 |
| 本機の操作 | 37 |
| 点検整備 | 39 |
| トラブルシューティング | 41 |
| 仕様 | 42 |
| 本機の寸法 | 42 |

安全上の注意

本機は業務用の仕様となっています。屋内において水や乾燥したゴミを回収するための機械であるため、他の目的での使用は控えてください。本機の部品は、テナント社の推奨品のみをご使用ください。

オペレーターは必ず本書を読み、内容を理解したうえで、以下の注意事項を守ってください。

本書では、以下のシンボルマークがそれぞれに説明した注意を促すために使用されています。

▲ 警告：死亡または重傷を負うおそれのある危険行為や安全性に欠ける行為を警告します。

安全のために：本機を安全に操作するうえで守らなければならない手順を示します。

以下の警告事項を怠ると、人体への傷害や感電、および本機の発火や爆発のおそれがあります。

▲ 警告：引火性液体・ガス、および可燃性粉塵が充満している環境の周囲で本機を操作しないでください。

本機のモーターは、火花の発生を抑えるように設計されたものではありません。本機のモーターは火花を発生するため、引火性液体・ガス、および可燃性粉塵が充満している環境で本機を使用すると、引火または爆発を引き起こす可能性があります。

▲ 警告：可燃性物質、および火や煙の出ているゴミは、本機で回収しないでください。

▲ 警告：高電圧により感電のおそれがあります。電源コードが損傷した状態での本機の使用、および電源プラグの改造は絶対にやめてください。点検整備の前には、本機の電源プラグを抜いてください。

感電を防ぐため、電源コードが損傷・破損している場合は、必ずテナント社認定のサービスマンに電源コードの交換を依頼してください。

▲ 警告：本機を屋外で使用しないでください。本機は必ず屋内に保管し、絶対に雨にさらさないでください。

オペレーターまたは本機の安全のために、以下の注意事項を守ってください。

安全のために：

1. 次のような場合には、本機を操作しないでください：
 - 可燃物および爆発性物質が近くにある場合。
 - オペレーターがトレーニングを受けておらず、許可も得ていない場合。

- オペレーターが本書を読んでいない、または理解していない場合。
 - コードがきちんとアースされていない場合。
 - コードやプラグが損傷している場合。
 - 本機が正常な動作状態ではない場合。
 - 屋外での使用。
 - 水のたまっている場所での使用。
 - バッグやフィルターが所定の場所に取り付けられていない場合。
 - 他社製品の延長コードの使用。
2. 本機を操作する前に：
 - 安全装置がすべて所定の位置にあり、正常に作動することを確認してください。
 3. 本機の操作中は：
 - 火のついた灰、煙草、マッチなどを吸引しないでください。
 - 本機がコードを踏まないようにしてください。
 - 電源コードや電源プラグを持って本機を引っ張らないでください。
 - 柱などの突起物にそってコードを張らないようにしてください。
 - 電源コードをコンセントから抜く際に、コードを引っ張らないでください。
 - 濡れた手でプラグに触れないでください。
 - コードを高温にさらさないでください。
 - 本機の周りに子供を近づけないでください。
 - 本機が損傷したり、誤動作が生じた場合は、ただちにテナント社および販売代理店に報告してください。
 4. 本機から離れるときや本機を点検整備する前には：
 - 本機の電源をオフにしてください。
 - コンセントから電源プラグを抜いてください。
 5. 本機を点検整備するときは：
 - コンセントから電源プラグを抜いてください。
 - 部品の交換には、テナント社の支給部品または同等品を使用してください。
 - 本機の修理は、テナント社認定のサービスマンが必ず行うようにしてください。
 - 本機の改造は行わないでください。
 6. 本機をトラックなどに積み込むときは：
 - コンセントから電源プラグを抜いてください。
 - 本機を持ち上げるときは、必ず二人以上で行ってください。
 - ロープなどで本機を荷台にしっかりと固定してください。

アースの取り方

本機は必ずアースを取って使用してください。誤作動や故障が発生した場合、アース線に電流が流れ、感電を防ぎます。本機をご使用の際は、付属のアースアダプターをご使用ください。下図のように、電源プラグにアースアダプターを付けてから、コンセントに差し込んでください。電源プラグのアースピンは抜かないでください。アースピンが抜けている場合は、電源プラグを交換してください。

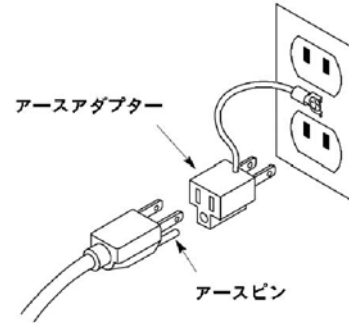

警告ラベル

警告ラベルは以下の位置に貼ってあります。ラベルがキズなどで読めなくなった場合は、新しいラベルと取り替えてください

警告ラベル：本体上部（右写真の位置）に貼ってあります。

警告 安全のために：本機を使用する前に、必ず取扱説明書をお読みください。

以下の警告に従わなかった場合、人体への傷害や感電、および発火や爆発を引き起こす可能性があります。

| | |
|---|--|
| <p>引火性液体を使用したり、引火性気体や粉塵が充填している環境、あるいは引火性液体がある環境で本機を操作しないでください。</p> <p>引火物や毒物、燃焼中および発煙中の物質は、本機で回収しないでください。</p> | <p>損傷した電源コードの使用や、電源プラグの改造はやめてください。本機を点検整備する前に電源プラグを抜いてください。</p> <p>本機を保管する際は雨ざらしにせず、屋内で保管してください。</p> |
|---|--|

613864



本機の構成

1. 本機を点検して、輸送時に破損しなかったかどうか確認してください。破損が少しでもある場合は、輸送業者に連絡してください。
2. 以下のリストを参照して、構成部品がすべて揃っているか確認してください。

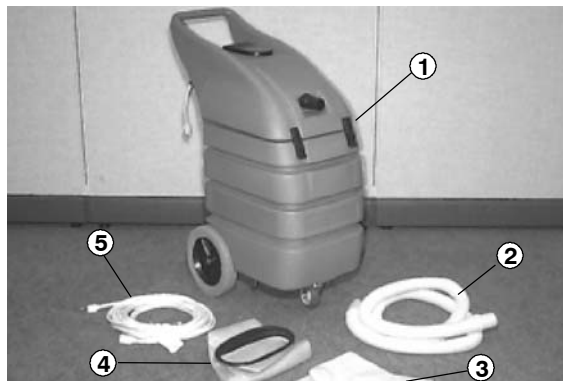

- 1 - 本体・・・1個
- 2 - 長さ3 mのバキュームホース（オプション）・・・1個
- 3 - 紙製フィルターバッグ・・・1個
- 4 - 布製フィルターバッグ・・・1個
- 5 - 長さ15 mの電源コード・・・1個

ウェットドライワンドキットおよびスクイージーキットはオプションとなっており、本体とは別にご注文していただく必要があります。ご注文については、本書パーツリスト「スクイージーキット」および「ウェットドライワンドキット」の項をご参照ください。

アクセサリーキット（オプション）

アクセサリーキットのご注文は、以下の商品コードをご指名の上、テナント社または販売代理店までご用命ください。

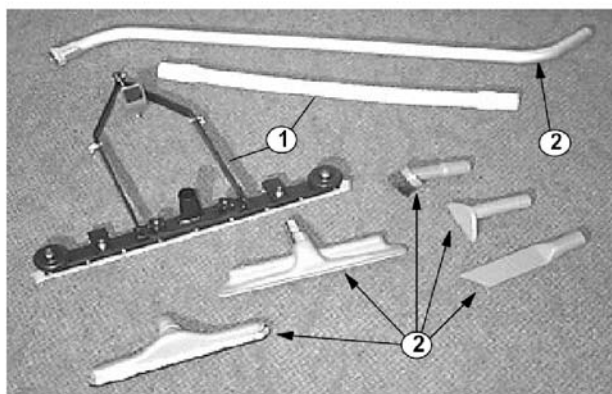

1. スクイージーキット
商品コード#190108：685
mm スクイージーキット
商品コード#190958：990
mm スクイージーキット
2. ウェットドライワンドキット
（商品コード：605178）
アルミニウム製ワンド・・・1個
丸ブラシ・・・1個
家具用ツール・・・1個
クレビスノズル・・・1個
カーペットツール・・・1個
スクイージー・・・1個

組み立て方法

注：スクイージーキットとアクセサリーキットはオプションとなっており、本体とは別にご注文していただく必要があります。

スクイージーキット（オプション）

安全のために：本機を点検整備するときは、必ず電源コードをコンセントから外してください。部品の交換には、テナント社の支給部品または同等品を使用してください。

1. 汚水回収タンクを空にします。
2. フィルターバッグを取りはずします。
3. 取り付けを容易にするために、後部が下になるように本体を傾けます。
4. 本体底部からボルトとワッシャー（各2個）をはずします。
5. スクイージー取り付けブラケット（キットに含まれています）を図1のとおりに取り付け、4の項目ではずしたボルトとワッシャーで固定します。（図1）。



図 1

6. 付属のクレビスピンとヘアピン（各2個）を使用して、スクイージーのブラケットを取り付けブラケットに固定します。（図2）



図 2

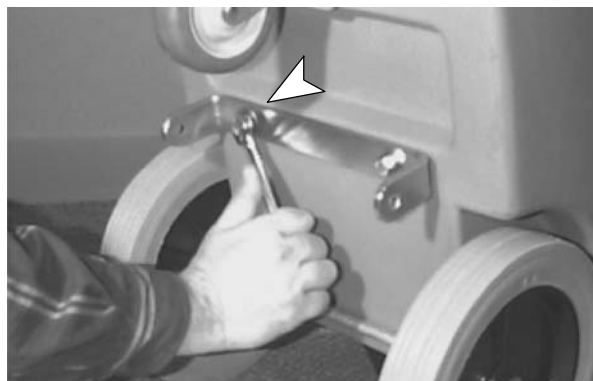

図 5

7. 本体を起こします。
8. ペダルに空いた穴にスペーサーを差し込んでから、スクイージーブラケットの2つの穴の間にペダルを差し込み、付属の六角頭ボルト・ワッシャー・ナットでブラケットとペダルを固定します。(図3)。

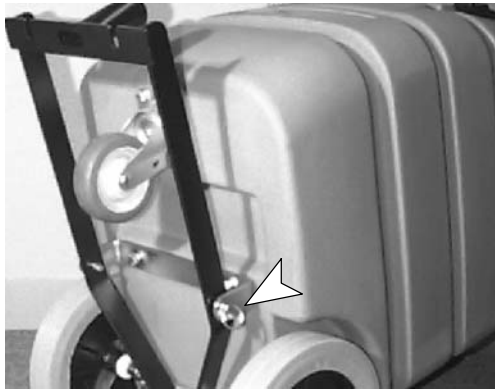

図 3

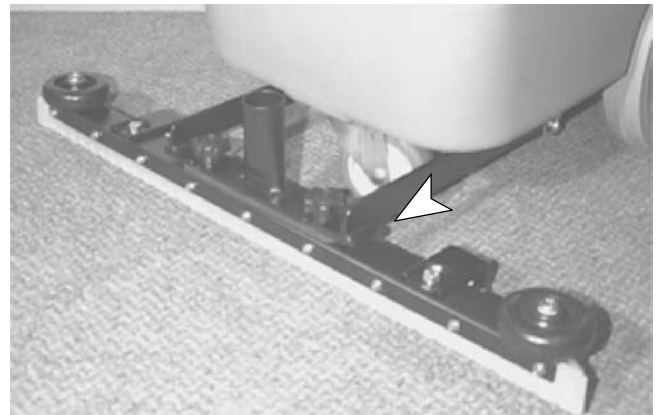
9. ペダルを本体後部の2つのL字型取り付けアームの間に差し込み、クレビスピンを挿入して、ヘアピンでしっかり固定します。(図4)

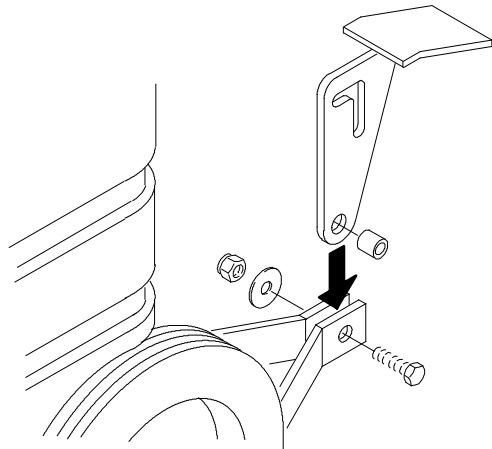

図 4

10. スクイージーアッセンブリをブラケットに取り付け、2つのチョウネジを締めて固定します。(図5)

11. 白色のバキュームホースを、スクイージーアッセンブリと本体上部のホース口の両方につなぎます。(図6)

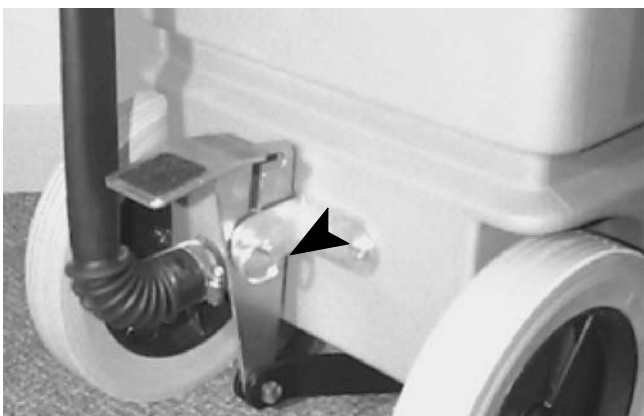

図 6

ウェットドライワンドキット (オプション)

1. 長さ3 mのバキュームホースを本体上部のホース口につなぎます。
2. 使用するアクセサリツールを選び、ホースに接続します。(図7)

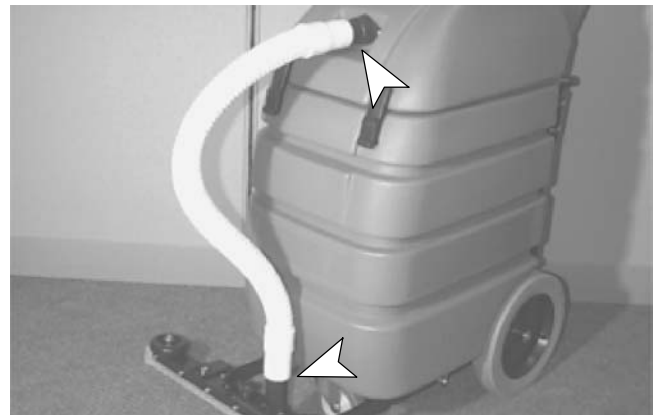

図 7

本機の操作

安全のために：本書をよく読み、内容を理解してから本機の操作を行ってください。

1. 長さ15mの延長コードを、本機の電源コードに接続します。
2. 付属のアースアダプターを使用して、電源コードを下図のとおりコンセントに差し込みます。（図8）

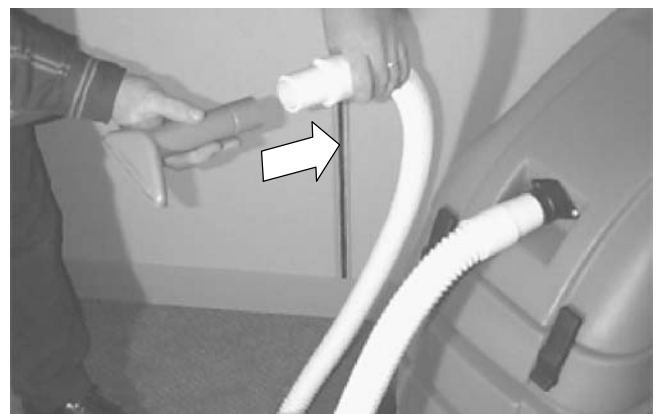

図 8

⚠ 警告：高電圧により感電のおそれがあります。電源コードが損傷した状態での本機の使用、および電源プラグの改造は絶対にやめてください。点検整備の前には、本機の電源プラグを抜いてください。

安全のために：コードがきちんとアースされた状態で、本機を使用してください。

安全のために：延長コードは必ず本機に付属のものを使用し、他社製のコードは使用しないでください。

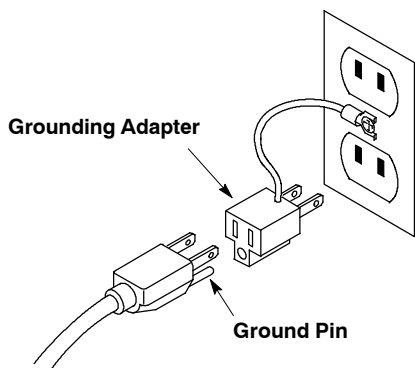
安全のために：柱などの突起物にコードを張ったり、電源コードをコンセントから抜く際に、コードを引っ張らないでください。コードをドアにはさんだり、高温にさらしたりすることは避けてください。

バキュームモーター用サーキットブレーカー

本機のコンソールパネルには、バキュームモーターを保護するためのサーキットブレーカーが取り付けられています。バキュームモーターに過負荷がかかった場合、このサーキットブレーカーが作動してバキュームモーターを停止させます。

サーキットブレーカーが作動したときは、その原因を調べてから、サーキットブレーカーをリセットしてください。

ウェットバキューム（水の吸引）

⚠ 警告：可燃性物質、および火や煙の出ているゴミは、本機で回収しないでください。

⚠ 警告：引火性液体・ガス、および可燃性粉塵が充填している環境の周囲で本機を操作しないでください。

1. 汚水回収タンクを開け、中からフィルターバッグを取りはずします。（図9）



図 9

2. 本機には、汚水回収タンクが満水状態になったときに自動的に水の吸引を停止するためのフロートスクリーンが装備されています。バキュームシステムの破損を防ぐため、吸引が停止された場合は、すぐに汚水回収タンクを空にしてください。（図10）



図 10

注意：ウェットバキューム中に汚水回収タンク内に泡が生じるようなら、良質の消泡剤を使用して泡を取り除いてください。泡が増えるとフロートスクリーンが作動せず、モーターが故障するおそれがあります。泡が原因のモーターの故障は、保証の対象外となります。

3. ペダルを軽く前方に蹴り、スクイージーを床面に下ろします。（図11）

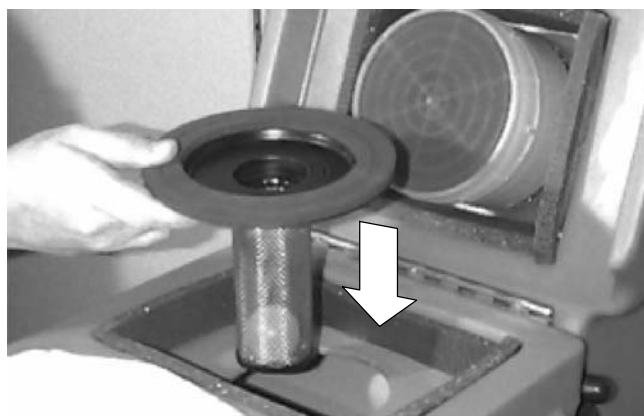

図 11

4. 電源スイッチをオンにしてバキュームを開始します。本機を押ししたり引いたりしながら水を回収してください。
5. スクイージーを元の位置に戻すには、ペダルを下方に押し下げます。(図12)



図 12

ウェットドライwindキットを使用時のウェットバキューム

1. 汚水回収タンクを開け、中からフィルターバッグを取りはずします。(図9)
2. バキュームホースにご使用のツールを接続し、電源スイッチをオンにして操作を開始します。

汚水回収タンクの排水

1. 本機を最寄りの排水溝まで移動させます。
2. 排水ホースをホルダーからはずし、排水ホースのキャップを取り外して排水を行います。ホースを持ち上げると排水が止まります。(図13)
3. 排水が終了したら、タンクのフタを開け、清水でタンクの中をよくすすぎます。
4. 排水ホースのキャップをしっかりとはめ、ホースをホルダーに戻します。(図13)



図 13

注：排水ホースをきちんと閉めないと、吸引力が弱まります。

ドライバキューム（乾燥したゴミの吸引）

▲ 警告：可燃性物質、および火や煙の出ているゴミは、本機で回収しないでください。

注：フィルターバッグが装着されていることを必ず確認してください。バッグが満杯の場合やバッグが破損している場合は、新品と取り替えてください。

1. 布製フィルターバッグを汚水回収タンク内部に装着します。その際に、バッグの縁が収納部の縁にぴったり合うようにしてください。(図14)

注：ゴミの処分を容易にし、布製フィルターバッグの寿命を伸ばすためにも、紙製フィルターバッグを布製バッグと合わせてお使いください。紙製バッグは布製バッグの内側に入れ、紙製バッグの縁を布製バッグの外側に折り曲げます。



図 14

2. タンクのフタを閉じ、ラッチを固定します。
3. 電源スイッチをオンにし、ご使用のツールを接続して操作を開始します。

注：スクイージーを使用してのドライバキュームでは、ホコリや砂などの粒子状のゴミを回収することは可能ですが、それ以上大きなゴミの回収には適していません。

- 定期的にフィルターバッグを確認し、中身が4分の3以上になっていればバッグを空にしてください。

注意：布製フィルターバッグを使用せず、紙製バッグだけで本機を操作することは絶対に避けてください。紙製バッグは再使用せず、使い捨てにしてください。ドライバキュームを行う前には、フィルターバッグが所定の位置に取り付けられていることを必ず確認してください。バッグが所定の位置に取り付けられていないままドライバキュームを行うと、バキュームモーターが故障するおそれがあります。この場合のモーターの故障は、保証の対象外となります。

点検整備

本機を良好な状態でお使いいただくため、以下の点検整備を実施してください。

▲ 警告：高電圧により感電のおそれがあります。点検整備の前に本機の電源プラグを抜いてください。

- ウェットバキュームを行った後は、汚水回収タンクを排水・水洗いしてください。
- フィルターバッグを確認し、中身が4分の3以上になっていればバッグを空にしてください。
- 毎回のご使用後、汚水回収タンク内のフロートスクリーンを取りはずして清掃します。(図15) 清掃後はフロートスクリーンを元の位置に戻します。



図 15

注意：本機を操作する前に、必ずフロートスクリーンを所定の位置に取り付けてください。フロートスクリーンは、ウェットバキューム時にはモーターを水の浸入から守り、ドライバキューム時には、フィルターバッグに異常があった場合にゴミがモーターに入り込むのを防ぎます。

- 毎回のご使用後、スクイジーブレードを布で拭きます。スクイジーブレードが摩耗してきたら、新しいスクイジーブレードと交換します。

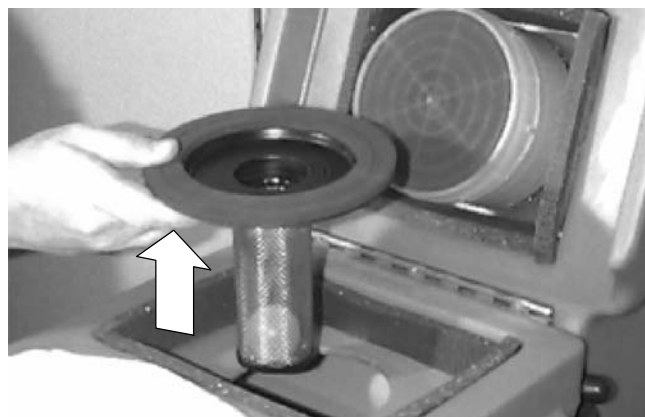

図 16

- 週に1回、バキュームモーターの上に取り付けられている二次フィルターを清掃します。フィルターを軽くたたか空気吹き付けて、フィルターにたまったホコリを落としてください。水や洗剤は絶対に使用しないでください。必要に応じてフィルターを交換してください。(図16)
- 布製フィルターバッグが汚れてきたら、中性洗剤で手洗いしてください。完全に乾いてから、フィルターバッグを元の位置に取り付けます。これによりフィルターバッグの能力を維持することができます。

注意：フィルターやバキュームホースが詰まると、バキュームモーターがオーバーヒートするおそれがあります。

- 月に1回、本機前部の回転キャスターにシリコンプレーを吹き付けます。
- 布と中性洗剤を使用して本体を拭きます。
- 定期的にバキュームホースの損傷、詰まり、接続部の緩みを点検します。
- 電源コード、および本体とコードの接続部を点検し、摩耗や損傷があれば交換します。本機の使用後は電源コードを本体に巻き付けてください。

▲ 警告：高電圧により感電のおそれがあります。電源コードが損傷した状態での本機の使用、および電源プラグの改造は絶対にやめてください。点検整備の前には、本機の電源プラグを抜いてください。

感電を防ぐため、電源コードが損傷・破損している場合は、必ずテナント社認定のサービスマンに電源コードの交換を依頼してください。

- 月に1回、バキュームモーターのカーボンブラシを点検し、長さが1cm以下まで摩耗していれば交換します。

カーボンブラシの点検は、テナント社または販売代理店にご用命ください。

安全のために：本機の修理は、テナント社認定のサービスマンが必ず行うようにしてください。

保管方法

1. 本機を保管する前に、汚水回収タンクを空にし、タンクの中を水でよくすすいでください。
2. 保管中に本機が凍結しないようにしてください。
3. 保管の際は、スクイージーを取りはずした状態で、湿気のない場所に保管してください。
4. 汚水回収タンクのフタは開けておき、本体内部の風通しをよくしてください。

注意：本機を氷点下で保管する場合は、本機内部に残っている水がすべて排水されていることを確認してください。凍結が原因での故障は、保証の対象外となります。

⚠ 警告：注意：本機は室内で保管し、雨には絶対にさらさないでください。

トラブルシューティング

| 問題点 | 原因 | 対策 |
|-----------------|---------------------------|--------------------------------|
| 本機が作動しない。 | 電源スイッチがオフになっている。 | スイッチをオンにする。 |
| | 電源コードがコンセントに差し込まれていない。 | コンセントに電源コードを差し込む。 |
| | 電源スイッチの不良。 | 販売代理店またはテナント社に問い合わせる。 |
| | 電源コードの不良 | 販売代理店またはテナント社に問い合わせる。 |
| | 本体配線の不良。 | 販売代理店またはテナント社に問い合わせる。 |
| | 建物側のサーキットブレーカーが落ちている。 | サーキットブレーカーをリセットする。 |
| | バキュームモーターのオーバーヒート。 | 原因を調べてから、本機のサーキットブレーカーをリセットする。 |
| | バキュームモーターの故障。 | 販売代理店またはテナント社に問い合わせる。 |
| 本機の吸引力が弱い。 | バキュームホースの詰まり。 | 詰まりを取り除く。 |
| | バキュームホースの破損。 | ホースを交換する。 |
| | バキュームホース接続部の詰まり。 | ホースを取りはずし、異物を取り除く |
| | 排水ホースのキャップのゆるみ、または外れ。 | キャップを締める。 |
| | 汚水回収タンクのフタが閉まっていない。 | フタのラッチをかける。 |
| | 汚水回収タンクのガスケットの摩耗による空気の漏れ。 | ガスケットを点検し、摩耗が著しい場合は交換する。 |
| | 汚水回収タンクまたはフィルターバッグが満杯。 | タンクまたはバッグを空にする。 |
| | バキュームモーターのカーボンブラシの摩耗。 | 販売代理店またはテナント社に問い合わせる。 |
| スクイージーの吸い上げが弱い。 | スクイージーブレード下部の汚れ。 | 汚れを拭き取る。 |
| | スクイージーブレードの摩耗。 | スクイージーブレードを交換する。 |
| | バキュームホースの接続がゆるい。 | ホースをしっかりと取り付ける。 |
| | 汚水回収タンクが満杯。 | タンクを空にする。 |

仕様

| | |
|-------------------|-------------------------|
| 全長 | 740 mm |
| 全幅 | 390 mm |
| 全高 | 952 mm |
| 重量 | 20 Kg |
| バキュームモーター | 8.5 A、1.3馬力、100 V、800 W |
| 電源コードの長さ | 15m |
| スクイージー(オプション)の幅 | 685 mm、990 mm |
| 最大真空圧 | 毎時29 立方メートル / 2340 mm |
| 汚水回収タンク容量 | 57リットル |
| オペレーターの耳元でのノイズレベル | 80.5 dB |

本機の寸法

